

ПРОМЕТ



сейфы

safes

картотеки

cabinets

архивная система

archives

деPOSITНЫЕ ячейки

deposit boxes

2009

VALBERG

ПРАКТИК

AIKO

сохраним без потерь

ТОПАЗ

BISLEY



JOMA 

2	миссия компании, история компании
3	география компании
4	производство, качество
6	мебельные сейфы VALBERG
8	сейфы устойчивые к взлому I класса VALBERG серии КАРАТ
10	сейфы устойчивые к взлому I класса AIKO серии ORION
11	мебельные сейфы устойчивые к взлому TECHNOMAX
12	сейфы устойчивые к взлому II класса VALBERG серии Бастион
14	сейфы устойчивые к взлому III класса VALBERG серии ФОРТ
15	сейфы устойчивые к взлому IV класса VALBERG серии РУБЕЖ
16	огнестойкие сейфы VALBERG серии FRS
18	огнестойкие сейфы AIKO
20	огнестойкие сейфы TOPAZ
22	огнестойкие и устойчивые к взлому сейфы VALBERG серии ГАРАНТ
24	огнестойкие и устойчивые к взлому сейфы AIKO серии «Paper Star Pro»
26	эксклюзивные сейфы VALBERG серии GOLD
28	эксклюзивные сейфы TECHNOMAX
30	деPOSITные сейфы VALBERG
32	встраиваемые сейфы VALBERG
34	встраиваемые сейфы AIKO серии WEGA
35	встраиваемые сейфы TECHNOMAX
36	сейфы для дома AIKO серии T
38	оружейные сейфы VALBERG
40	бухгалтерские шкафы ПРАКТИК
42	деPOSITные ячейки VALBERG
44	сейф с временной задержкой открывания (ТЕМПОКАССА) ПРАКТИК
45	индивидуальные блоки кассира ПРАКТИК
46	картотечные шкафы ПРАКТИК
49	мобильные тумбы ПРАКТИК
50	офисный модуль ПРАКТИК
52	архивные шкафы ПРАКТИК
56	шкафы индивидуального пользования ПРАКТИК
60	стеллажи ПРАКТИК
64	мобильные архивы ПРАКТИК
66	картотечные шкафы BISLEY
68	картотечные шкафы больших форматов BISLEY
69	шкафы для карточек BISLEY
70	многоящичные шкафы BISLEY
71	архивные шкафы и аксессуары BISLEY
72	кэшбоксы JOMA
74	ключницы, аптечки JOMA
75	почтовые ящики JOMA
76	словарь терминов

МИССИЯ КОМПАНИИ

УДОВЛЕТВОРЕНИЕ потребностей в хранении ценностей путем предоставления товаров и услуг лучшего качества

ЛИДЕРСТВО на рынках России, Украины, Казахстана, Ближнего Востока и Южной Европы

СОЗДАНИЕ высокоэффективного производства с лучшей в отрасли производительностью труда

ПЕРЕХОД от продажи товаров к поставке систем, и от поставки систем к предоставлению комплексных решений



ИСТОРИЯ КОМПАНИИ

АПРЕЛЬ 1991 ГОДА

Начало работы на рынке сейфов,
продажа первых отечественных сейфов

ЛЕТО 1992 ГОДА

Первая поставка импортных сейфов в Россию

Ноябрь 1993 года

Начало развития дилерской сети в России и СНГ.

Август 1997 года

Открытие первого филиала в г. Краснодар.

Апрель 2000 года

Открытие собственного производства в России.

Лето 2003 года

Открытие первого зарубежного филиала в Болгарии.

Июль 2008 года

Начало производства в Болгарии и Тульской области.

ГЕОГРАФИЯ КОМПАНИИ

● - ФИЛИАЛЫ В РОССИИ

- Москва
- Владивосток
- Волгоград
- Воронеж
- Екатеринбург
- Иркутск
- Казань
- Кемерово (Новокузнецк)
- Краснодар
- Красноярск
- Нижний Новгород
- Новосибирск
- Омск
- Оренбург
- Пермь
- Ростов-на-Дону
- Самара
- Санкт-Петербург
- Саратов
- Ставрополь
- Сургут
- Тула
- Тюмень
- Уфа
- Хабаровск
- Челябинск
- Ярославль



● - ЗАРУБЕЖНЫЕ ФИЛИАЛЫ

- Киев, Украина
- Днепропетровск, Украина
- Одесса, Украина
- Донецк, Украина
- Астана, Казахстан
- София, Болгария
- ОАЭ

● - ЗАВОДЫ

- Москва
- Тула
- Казанлык, Болгария

● - ПРЕДСТАВИТЕЛЬСТВА

- Лексингтон, США
- Пекин, Китай
- Минск, Беларусь

● - СТРАНЫ



ПРОИЗВОДСТВО

В состав группы компании **ПРОМЕТ** входят **три завода по производству сейфов и металлической офисной мебели**, расположенные в Московской и Тульской областях Российской Федерации, и республике Болгария. Предприятия оснащены самым современным оборудованием для обработки металлов, которое с одной стороны достаточно эффективное, что позволяет производить продукцию в больших количествах, с другой стороны – гибкое, что в свою очередь дает возможность производить широкую номенклатуру изделий и быстро перестраиваться с одной продукции на другую. Философия производства базируется на принципах управления производственной системы TOYOTA. На предприятиях предусмотрены мероприятия, направленные на рациональное природопользование и исключение вредного воздействия производства на окружающую среду.

КАЧЕСТВО

Наш подход к качеству – удовлетворение потребностей в хранении ценностей путем предоставления товаров и услуг лучшего качества. Система менеджмента качества Промет сертифицирована ISO 9001:2000 с сентября 2001-года. В качестве сертифицирующего органа компании Промет, выступает одна из самых авторитетных и крупных международных сертификационных организаций Det Norske Veritas (DNV - www.dnv.ru), основанная в Норвегии в 1864 г.

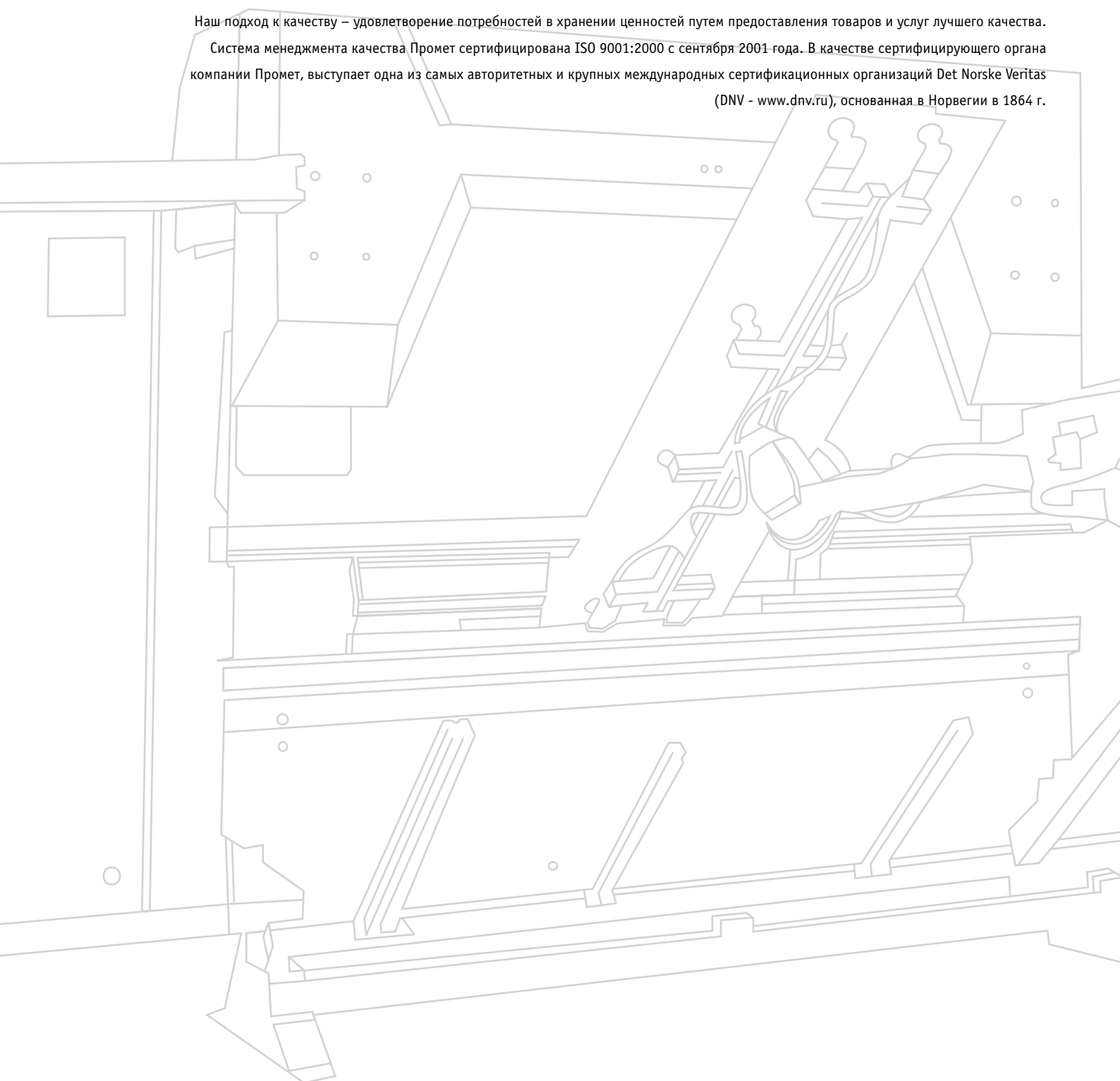

ПРОИЗВОДСТВО

В состав оборудования входят:

- Автоматические линии

PIVATIC

- Установка лазерной резки

BYSTRONIC,

IPG

- Револьверно-пробивные прессы

AMADA,

FINNPOWER

- Гибочные станки

AMADA,

FINNPOWER

- Включая роботизированные комплексы

MOTOMAN

- Роботизированные сварочные комплексы

MOTOMAN

- Линии порошковой окраски

GEMA



Главным приоритетом заводов является

производство качественной продукции, а использование

роботизированного оборудования дает возможность

конкурировать с мировыми производителями.



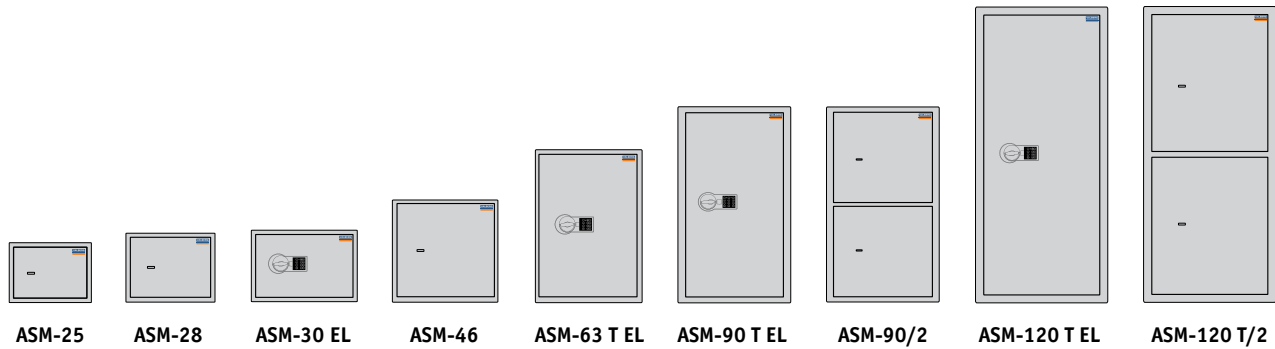

модель	размеры внешние, мм			размеры внутренние, мм			комплектация			вес, кг	объем, л
	В	Ш	Г	В	Ш	Г	базовая (кл. замок)	EL (эл.код. замок)	кол-во полок		
ASM-25	250	340	280	246	336	226	+	+	1	14	19
ASM-28	280	390	280	276	386	226	+	-	1	16	24
ASM-30	300	440	355	296	436	301	+	+	1	21	39
ASM-46	460	440	355	456	436	301	+	-	1	27	60
ASM-63 T	630	440	355	500	436	301	+	+	1+трейзер	39	66
ASM-90 T	900	440	355	770	436	301	+	-	1+трейзер	51	101
ASM-90/2	900	440	370	415 476	436	301	+	-	1x2	54	55/63
ASM-120 T	1200	550	370	1066	544	336	+	+	2+трейзер	102	194
ASM-120 T/2	1200	550	390	385 550	544	336	+	-	1 трейзер	105	70/101

Мебельные сейфы VALBERG серии ASM производства ПРОМЕТ предназначены для хранения документов и ценностей дома и в офисе;

- устойчивость к взлому - ГОСТ Р 50862-2005, класс Н0;
- толщина лицевой панели - 5 мм;
- толщина боковых стенок - 2 мм (для 120 моделей – 2,8 мм);
- 2-х ригельная система запирания;
- защита замка от высверливания;

- комплектуются ключевыми и электронными замками KABA MAUER (Германия);
- цвет: оттенок коричневого с эффектом молотковой эмали;
- тип покрытия: порошковое;
- предусмотрена возможность анкерного крепления к полу и стене.

Что важно при покупке сейфов?

- наличие сертификата соответствия ГОСТу Р 50862-2005 с указанием класса защиты.
- услуги гарантийного и послегарантийного сервисного обслуживания после покупки.



ASM-30



ASM-63T EL



ASM-120T/2



СЕЙФЫ УСТОЙЧИВЫЕ К ВЗЛОМУ I КЛАССА

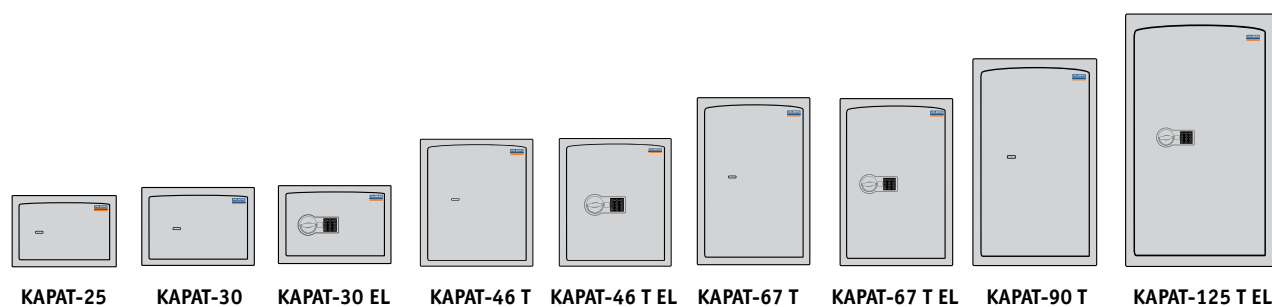

модель	размеры внешние, мм			размеры внутренние, мм			комплектация				вес, кг	объем, л
	В	Ш	Г	В	Ш	Г	базовая (кл.замок)	EL (эл.код.замок)	количество полок	количество ригелей		
Карат-25	250	360	310	194	312	228	+	-	1	4	42	14
Карат-30	300	440	380	244	392	298	+	+	1	4	65	29
Карат-46	460	440	380	404	392	298	+	+	1	4	90	48
Карат-67Т	670	440	380	622	392	298	+	+	1+трейзер	4	125	72
Карат-90Т	900	440	380	714	392	298	+	+	1+трейзер	6	154	99
Карат-125Т	1255	784	470	1194	724	370	+	+	3+трейзер	9	350	320

Сейфы устойчивые к взлому VALBERG серии **KARAT** производства **ПРОМЕТ** предназначены для защиты документов и ценностей от несанкционированного доступа (взлома);

- устойчивость к взлому - ГОСТ Р 50862-2005, класс 1;
- толщина лицевой панели - 10 мм;
- толщина боковых стенок - 24 мм;
- 3-х сторонняя ригельная система запираения;
- защита замка от высверливания;
- защита ригелей от выбивания;

- комплектуются ключевыми и электронными замками KABA MAUER (Германия);

- цвет: корпус - оттенок коричневого с эффектом молотковой эмали, дверь - оттенок зеленого с эффектом молотковой эмали;
- тип покрытия: порошковое;
- наличие анкерного крепления к полу.

Что такое взломостойкость ?

Устойчивость к взлому определяется количеством единиц сопротивления ЕС, получаемых при взломе сейфа с частичным или полным доступом.

Различают следующие классы устойчивости к взлому: H0, 0, I, II, III, IV, V, VI.

Испытания сейфов проводят специальные лаборатории, которые по результатам испытаний присваивают соответствующий класс.

Взломостойкие сейфы должны быть оборудованы ключевым сувальдным или кодовым замками, обеспечивающими секретность отпираания двери.

Существует четыре класса секретности замков: А, В, С и D. На сейфы устанавливаются замки класса А и В.



KARAT-25



KARAT-46 EL



KARAT-67 T EL

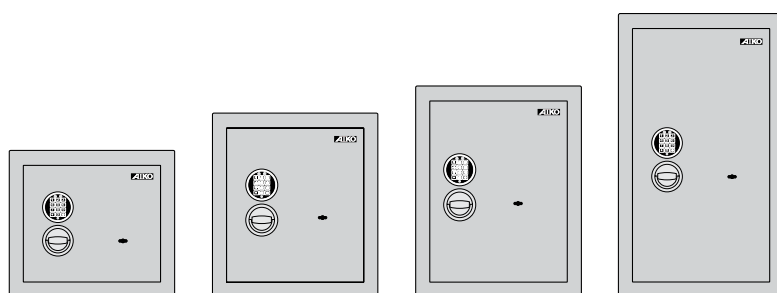

ORION 30 EL

ORION 40 EL

ORION 50 EL

ORION 70 EL

модель	размеры внешние, мм			размеры внутренние, мм			комплектация			вес, кг	объём, л
	В	Ш	Г	В	Ш	Г	Базовая (эл. код, замок)	ключевой замок	количество полок		
Orion-30 EL	436	496	410	330	403	289	+	-	1	95	38
Orion-40 EL	536	496	410	430	403	289	+	-	1	115	50
Orion-50 EL	636	496	410	530	403	289	+	-	2	130	62
Orion-70 EL	836	496	410	730	403	289	+	-	2	165	85
Orion-90 EL	1236	496	500	1130	403	379	+	-	2	245	172

Сейфы устойчивые к взлому AIKO серии ORION производятся заводом **FORMAT (Германия)** предназначены для защиты документов и ценностей от несанкционированного доступа (взлома);

- устойчивость к взлому - EN 1143-1, GRADE 1 (страны ЕС), соответствует ГОСТ Р 50862-2005, класс 1;
- толщина лицевой панели - 12 мм (общая толщина двери 85 мм);
- 4-х сторонняя ригельная система запирающая;

- система блокировки ригелей, защита ригелей от выбивания;
- защита замка от высверливания;
- комплектуются электронными замками INSYS (Германия);
- цвет: оттенок коричневого с эффектом молотковой эмали;
- тип покрытия: порошковое;
- наличие анкерного крепления к полу.



ORION 30 EL



ORION 40 EL



ORION 70 EL

МЕБЕЛЬНЫЕ СЕЙФЫ УСТОЙЧИВЫЕ К ВЗЛОМУ



5
ЛЕТ

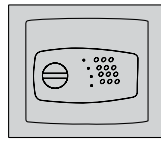

SMT0/1

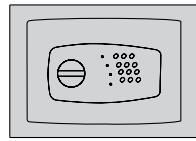

GMT/3

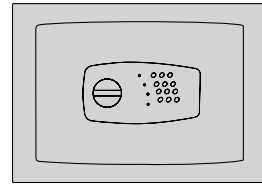

GMT/4

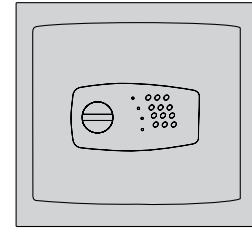

GMT/7

модель	размеры внешние, мм			размеры внутренние, мм			комплектация		вес, кг	объем, л
	В	Ш	Г	В	Ш	Г	тип замка	количество полок		
SMT0/1	220	280	150	210	270	90	электронный	1	10	6
SMT0/2	220	280	200	210	270	140	электронный	1	11	9
GMT/3	220	350	300	200	340	245	электронный	1	21	17
GMT/4	280	400	350	260	390	295	электронный	1	34	30
GMT/5	350	470	350	330	460	295	электронный	1	44	45
GMT/7	490	430	400	470	420	345	электронный	1	57	70

Мебельные сейфы устойчивые к взлому TECHNOMAX

(Италия) предназначены для хранения документов и ценностей дома и в офисе;

- устойчивость к взлому - EN 14450, LEVEL S1 (страны ЕС) соответствует ГОСТ Р 50862-2005, класс 1;

- толщина лицевой панели – GMT - 10 мм,

SMT0 – 8 мм;

- толщина боковых стенок - 5 мм;

- ригельная система запирания;

- защита замка от высверливания;

- комплектуются электронными замками;

- цвет: синий структурированный (GMT), серый структурированный (SMT0);

- тип покрытия: эпоксидное порошковое;

- наличие анкерного крепления к полу и стене.



SMT0/2



GMT/5



GMT/7



СЕЙФЫ УСТОЙЧИВЫЕ К ВЗЛОМУ II КЛАССА

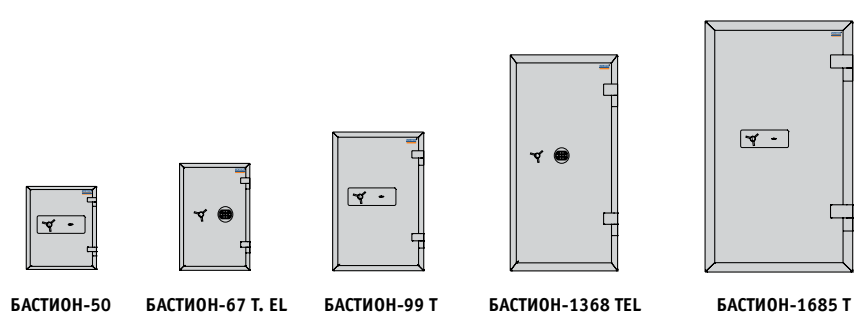

модель	размеры внешние, мм			размеры внутренние, мм			комплектация				вес, кг	объем, л
	В	Ш	Г	В	Ш	Г	базовая (кл.замок)	EL (эл.код. замок)	количество полок	количество ригелей		
Бастيون-50	500	510	510	367	394	352	+	+	1	7	123	51
Бастيون-67 Т	670	510	510	537	394	352	+	+	1+ трейзер	8	160	74
Бастيون-99 Т	990	510	510	857	394	352	+	+	2+ трейзер	9	204	120
Бастيون-1368 Т	1320	680	510	1187	547	352	+	+	2+ трейзер	10	350	229
Бастيون-1685 Т	1660	850	510	1527	717	352	+	+	3+ трейзер	13	520	385

Сейфы устойчивые к взлому II класса серии Бастيون производства ПРОМЕТ предназначены для защиты документов и ценностей от несанкционированного доступа (взлома);

- устойчивость к взлому - ГОСТ Р 50862-2005, класс 2;
- толщина лицевой панели - 35 мм, общая толщина двери 100 мм;
- толщина боковых стенок - 55 мм;
- 3-х сторонняя ригельная система запирания;

- система блокировки ригелей, защита ригелей от выбивания;
- защита замка от высверливания;
- комплектуются ключевыми KABA MAUER (Германия) и электронными замками LA GARD (США) или KABA MAUER (Германия);
- цвет: графит с эффектом молотковой эмали;
- наличие анкерного крепления к полу.



БАСТИОН-50



БАСТИОН-67 Т. EL



БАСТИОН-99

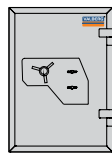

ФОРТ-67

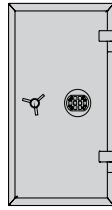

ФОРТ-99 EL

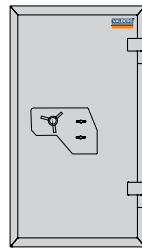

ФОРТ-1368

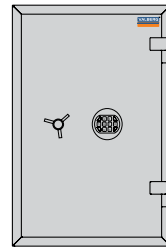

ФОРТ-1385 EL

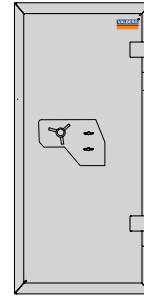

ФОРТ-1668

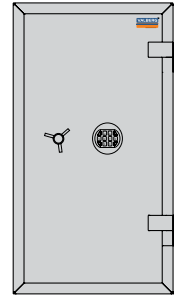

ФОРТ-1685 EL

модель	размеры внешние, мм			размеры внутренние, мм			комплектация				вес, кг	объем, л	кол-во банковских упаковок по 1000 листов (170x110x70)
	В	Ш	Г	В	Ш	Г	базовая (2 ключ.)	EL	количество полок	количество ригелей			
Форт-67	670	510	510	537	394	352	+	+	2	8	150	74	36
Форт-99	990	510	510	857	394	352	+	+	3	9	225	120	60
Форт-1368	1320	680	510	1187	547	352	+	+	3	10	380	229	80
Форт-1385	1320	850	510	1187	717	352	+	+	3	12	475	300	125
Форт-1668	1660	680	510	1527	547	352	+	+	4	11	480	294	114
Форт-1685	1660	850	510	1527	717	352	+	+	4	13	600	385	171

Сейфы устойчивые к взлому III класса серии ФОРТ производства ПРОМЕТ предназначены для защиты документов и ценностей от несанкционированного доступа (взлома);

- устойчивость к взлому - ГОСТ Р 50862-2005, класс 3;
- общая толщина двери - 100 мм;
- толщина боковых стенок - 55 мм;
- 3-х сторонняя ригельная система запирания;
- система блокировки ригелей, защита ригелей от выбивания;

- защита замков от высверливания и выбивания;
- комплектуются ключевыми замками KABA MAUER (Германия), (в комплекте 3 ключа) и электронными замками LA GARD (США) или KABA MAUER (Германия);
- дополнительная опция: установка трейзера;
- цвет: графит с эффектом молотковой эмали;
- наличие анкерного крепления к полу.



ФОРТ-67



ФОРТ-1368



ДВЕРЬ

СЕЙФЫ УСТОЙЧИВЫЕ К ВЗЛОМУ IV КЛАССА

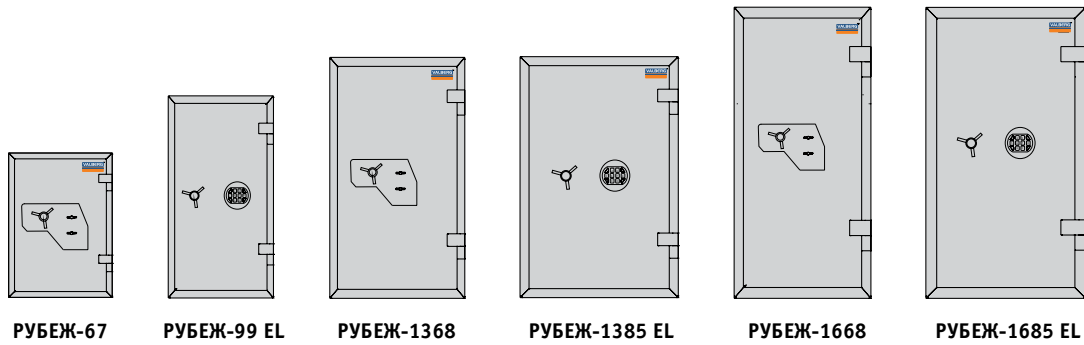

модель	размеры внешние, мм			размеры внутренние, мм			комплектация				вес, кг	объем, л	кол-во банковских упаковок по 1000 листов (170x110x70)
	В	Ш	Г	В	Ш	Г	базовая (2 ключ.)	EL	количество полок	количество ригелей			
Рубеж-67	670	510	510	537	394	352	+	+	2	8	205	74	36
Рубеж-99	990	510	510	857	394	352	+	+	3	9	302	120	60
Рубеж-1368	1320	680	510	1187	547	352	+	+	3	10	530	229	80
Рубеж-1385	1320	850	510	1187	717	352	+	+	3	12	665	300	125
Рубеж-1668	1660	680	510	1527	547	352	+	+	4	11	675	294	114
Рубеж-1685	1660	850	510	1527	717	352	+	+	4	13	770	385	171

Сейфы устойчивые к взлому IV класса серии РУБЕЖ производства ПРОМЕТ предназначены для защиты документов и ценностей от несанкционированного доступа (взлома);

- устойчивость к взлому - ГОСТ Р 50862-2005, класс 4;
- общая толщина двери - 100 мм;
- толщина боковых стенок - 55 мм;
- 3-х сторонняя ригельная система запирания;
- система блокировки ригелей, защита ригелей от выбивания;

- защита замков от высверливания и выбивания;
- комплектуются ключевыми замками KABA MAUER (Германия), (в комплекте 3 ключа) и электронными замками LA GARD (США) или KABA MAUER (Германия);
- цвет: графит с эффектом молотковой эмали;
- наличие анкерного крепления к полу.



РУБЕЖ-99



РУБЕЖ-1368



ДВЕРЬ

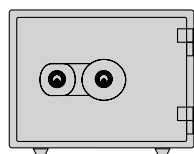

FRS - 320 KL

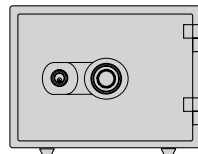

FRS - 340 CL

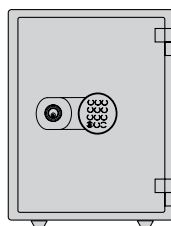

FRS - 500 EL

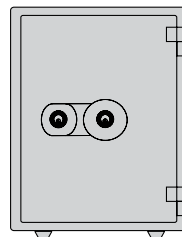

FRS - 520 KL

модель	размеры внешние, мм			размеры внутренние, мм			комплектация					вес, кг	объем, л
	В	Ш	Г	В	Ш	Г	KL	CL	EL	кассовое отделение	количество полок		
FRS - 320	320	420	350	213	326	236	+	+	+	-	лоток	27	16
FRS - 340	340	435	400	230	340	290	+	+	+	-	1 + лоток	33	22
FRS - 500	500	370	405	372	257	290	+	+	+	-	1 + лоток	37	27
FRS - 520	520	450	405	392	337	290	+	+	+	-	1 + лоток	47	36

Огнестойкие сейфы VALBERG серии FRS производства ПРОМЕТ предназначены для сохранности документов и ценностей при пожаре;

- огнестойкость – ГОСТ Р 50862-2005 класс 60Б;
- пространство между стенками корпуса и двери заполнено огнестойким бетоном;

- ригельная система запирания;
- оборудованы пластиковыми ножками (до FRS-670) или колесами (от FRS-750);



FRS - 320 KL



FRS - 340 CL



FRS - 520 EL

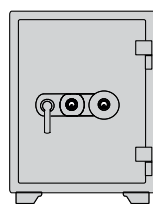

FRS-670 KL

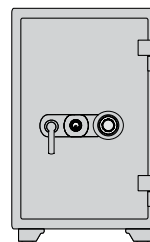

FRS-750 CL

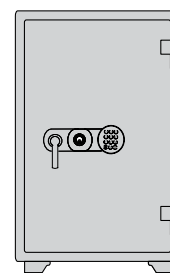

FRS-960 EL



модель	размеры внешние, мм			размеры внутренние, мм			комплектация					вес, кг	объем, л
	В	Ш	Г	В	Ш	Г	KL	CL	EL	кассовое отделение	количество полок		
FRS - 670	670	470	470	507	330	295	+	+	+	+	1	86	49
FRS - 750	750	510	500	550	370	315	+	+	+	+	1	96	64
FRS - 960	960	550	500	760	410	315	+	+	+	+	1	133	98
FRS - 1200	1200	700	635	966	526	410	+	+	+	+	1	270	208
FRS - 1400	1400	700	635	1166	526	410	+	+	+	+	1	335	251
FRS - 1700	1700	800	635	1466	626	410	+	+	+	+	1	485	376

- комплектуются замками:

комплектация KL – два ключевых замка;

комплектация CL – кодовый механический (без смены кода) + ключевой замок;

комплектация EL – кодовый электронный + ключевой замок;

- цвет: корпус - оттенок коричневого с эффектом молотковой эмали, дверь - оттенок зеленого с эффектом молотковой эмали;

- тип покрытия: порошковое.



FRS-670 KL



FRS-750 CL



FRS-960 EL



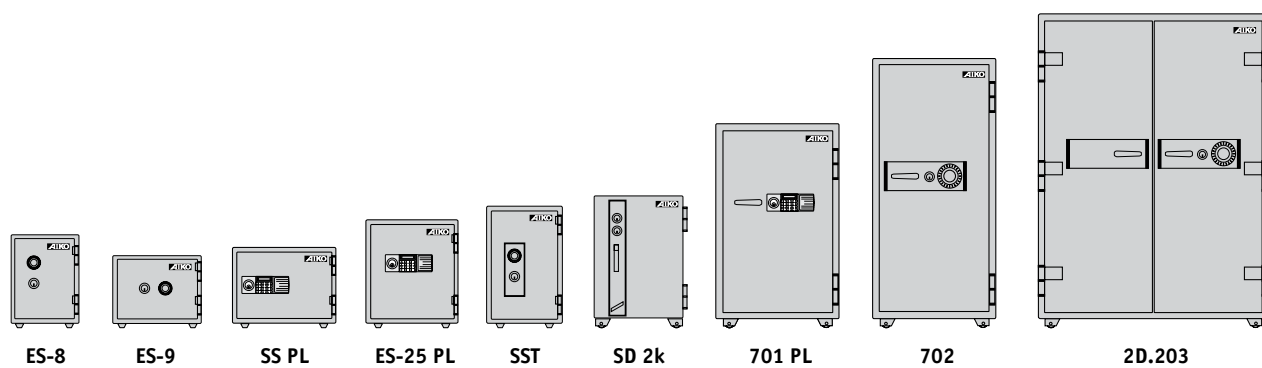

модель	размеры внешние, мм			размеры внутренние, мм			комплектация					вес, кг	объем, л
	В	Ш	Г	В	Ш	Г	базовый (код-мех. + ключ)	2к (2 ключа)	PL (Эл. замок + ключ)	кассовое отделение	кол-во полок		
ES-8	416	336	326	356	276	220	+	+	+	-	1	27	22
ES-9	336	416	356	326	356	220	+	+	+	-	1	27	22
SS	372	484	433	214	354	267	+	+	+	-	лоток	53	20
SST	512	344	433	354	214	267	+	+	+	-	лоток	53	20
ES-25	483	438	443	350	320	310	+	+	+	-	1	57	35
SD	665	463	512	470	325	335	+	+	+	+	1	105	50
701	930	590	593	720	450	355	+	-	+	+	1	190	115
702	1270	590	593	1060	450	355	+	-	+	+	2	250	170
2D.203	1810	1042	687	1590	886	440	+	-	-	2	4	640	620

Огнестойкие сейфы AIKO (Тайланд) предназначены для сохранности документов и ценностей при пожаре;

- огнестойкость – JIS S 1037 (Япония) – 1 и 2 часа, соответствует ГОСТ Р 50862-2005, класс 60Б;
- пространство между стенками корпуса и двери заполнено огнестойким бетоном;
- оборудованы резиновыми ножками (до ES-25 и колесам от SD);

- комплектуются замками:
- стандартная комплектация** - кодовый механический + ключевой замок,
- комплектация 2К** - два ключевых замка,
- комплектация PL** – кодовый электронный + ключевой замок + мастер-ключ;
- цвет: оттенок зеленого с эффектом молотковой эмали;
- тип покрытия: молотковая эмаль.



ES-9. 2K



SD



702 PL

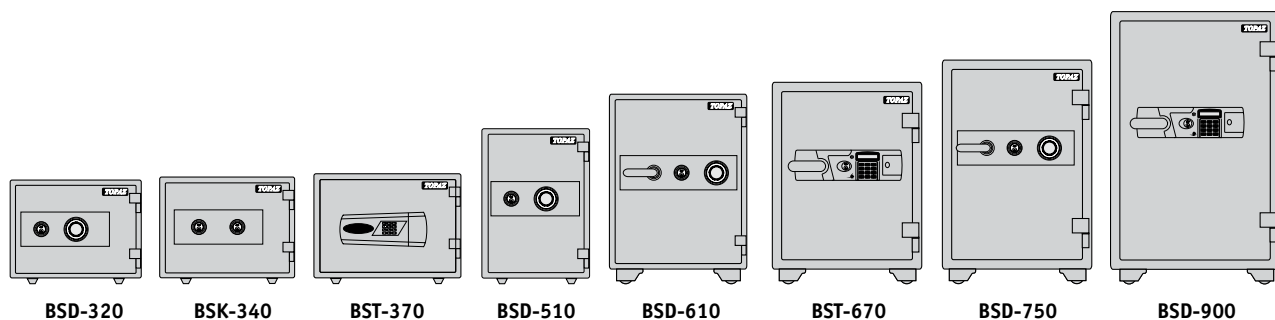

модель	размеры внешние, мм			размеры внутренние, мм			комплектация					вес, кг	объем, л
	В	Ш	Г	В	Ш	Г	BSD	BSK	BST	кассовое отделение	кол-во полок		
BS-320	323	413	328	233	338	225	+	+	+	-	лоток	36	18
BS-340	350	435	370	241	341	240	+	+	+	-	лоток	40	20
BS-370	360	483	400	218	356	260	+	+	+	-	лоток	55	23
BS-510	500	343	400	358	218	300	+	+	+	-	1+лоток	55	23
BS-610	610	450	460	422	322	310	+	+	+	-	1+лоток	85	42
BS-670	670	500	470	470	360	310	+	+	+	+	1	100	52
BS-750	750	530	510	540	390	345	+	+	+	+	1	140	72
BS-900	880	590	510	666	446	345	+	-	+	+	1	180	102

Огнестойкие сейфы производства BOOIL SAFES (Южная Корея) предназначены для сохранности документов и ценностей при пожаре;

- огнестойкость – по стандартам KSG-4500 (Юж.Корея) – 1 и 2 часа, UL (США) на 3500F (1770С) – 1 час и ГОСТ Р 50862-2005 класс 60Б;
- пространство между стенками корпуса и двери заполнено огнестойким бетоном;
- оборудованы резиновыми ножками (до BS-510) и колесами (от BS-610);

- комплектуются замками:
- базовая комплектация BSD** - механический кодовый (без смены кода) + ключевой замок,
- комплектация BSK** - два ключевых замка,
- комплектация BST** - электромеханический кодовый + ключевой замок (от 320-510);
- цвет: оттенок зеленого с эффектом молотковой эмали;
- тип покрытия: молотковая эмаль.



BSD-340



BSK-510



BST-670

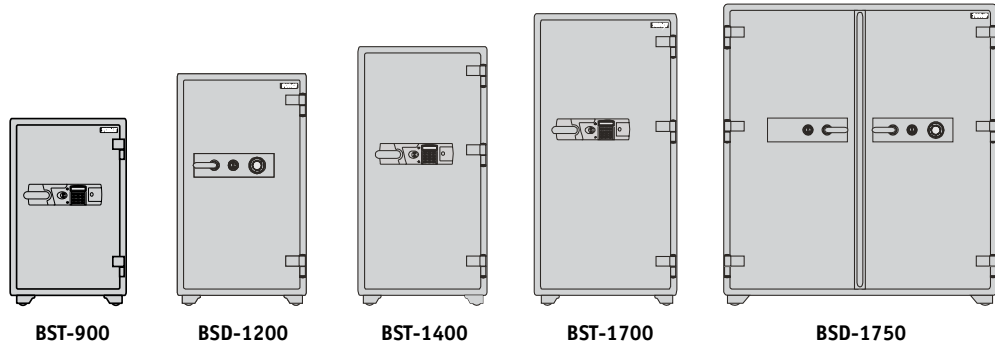

модель	размеры внешние, мм			размеры внутренние, мм			комплектация					вес, кг	объем, л
	В	Ш	Г	В	Ш	Г	BSD	BSK	BST	кассовое отделение	количество полок		
BS-1200	1200	700	635	945	530	460	+	-	+	+	2	270	230
BS-1400	1400	700	635	1145	530	460	+	-	+	+	3	335	279
BS-1700	1700	800	635	1445	630	460	+	-	+	+	3	485	418
BS-1750	1715	1150	635	1445	980	460	+	-	+	+	3	750	651

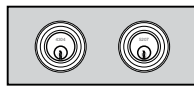

BSK

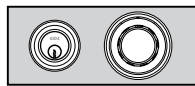

BSD



BST (610-1750)



BST (320-510)

Что такое огнестойкость?

Огнестойкость сейфа определяется временем от начала испытания при заданных температурных режимах до наступления одного из нормируемых предельных состояний.

Огнестойкость сейфа зависит не только от времени теплового воздействия, но и от объекта хранения, поэтому различают 12 критериев огнестойкости:

- 30Б, 60Б, 90Б, 120Б – для хранения денежных купюр, бумажных документов
- 30Д, 60Д, 90Д, 120Д – для хранения магнитных дисков, лент, кино- и фотоленок
- 30ДИС, 60ДИС, 90ДИС, 120ДИС – для хранения магнитных материалов

Согласно ГОСТ Р 50862-2005 при внешней температуре 1010 С, температура внутри сейфа не должна превышать $t = 170$ С для классов 30Б, 60Б, 90Б, 120Б, $t = 70$ С для сейфов класса 30Д, 60Д, 90Д, 120Д и $t = 50$ С для сейфов класса 30ДИС, 60ДИС, 90ДИС, 120ДИС.



BST-1200



BSD-1400



BST-1700



ОГНЕСТОЙКИЕ И УСТОЙЧИВЫЕ К ВЗЛОМУ СЕЙФЫ

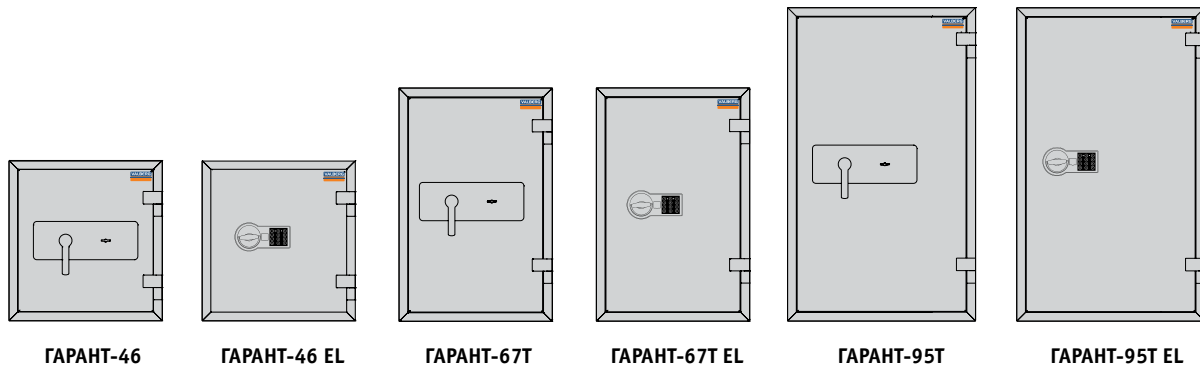

модель	размеры внешние, мм			размеры внутренние, мм			комплектация				вес, кг	объем, л
	В	Ш	Г	В	Ш	Г	базовый (кл. замок)	EL (эл.код. замок)	количество полок	количество ригелей		
Гарант-46	460	440	440	350	329	290	+	+	1	4	72	33
Гарант-67 Т	670	440	440	420	329	290	+	+	1+трейзер	4	99	40
Гарант-95 Т	950	505	440	700	394	290	+	+	1+трейзер	5	138	80
Гарант-130 Т	1330	620	440	1169	659	290	+	+	2+трейзер	9	350	223
Гарант-170 Т	1670	620	440	1509	659	290	+	+	2+трейзер	9	460	238

Огнестойкие и устойчивые к взлому сейфы серии ГАРАНТ производства ПРОМЕТ предназначены для сохранности документов и ценностей при пожаре и взломе;

- устойчивость к взлому - ГОСТ Р 50862-2005, класс 1;
- огнестойкость ГОСТ Р 50862-2005, класс 60Б;
- толщина двери - 22 мм;
- толщина боковых стенок - 56 мм;
- пространство между стенками корпуса и двери заполнено огнестойким бетоном;

- 3-х сторонняя ригельная система запираения;
- система блокировки ригелей, защита ригелей от выбивания;
- защита замка от высверливания;
- комплектуются ключевыми и электронными замками KABA MAUER (Германия);
- цвет: серый с эффектом молотковой эмали;
- тип покрытия: порошковое;
- наличие анкерного крепления к полу.

Как выбрать сейф?

- покупатель должен определить какая опасность (взлом или пожар) в наибольшей степени потенциально угрожает ценностям, учитывая степень защищенности помещения, в котором предполагается установка сейфа (наличие или отсутствие сигнализации, охраны).
- покупатель должен знать примерный объем и количество подлежащих хранению в сейфе предметов не только на день приобретения сейфа, но и на перспективу; понимать значимость подлежащих хранению в сейфе документов и ценностей.
- определить тип замка, который в наибольшей степени будет удовлетворять потребностям покупателя (ключевой, кодовый механический или кодовый электронный).



ГАРАНТ-46



ГАРАНТ-67Т EL



ГАРАНТ-95Т



ОГНЕСТОЙКИЕ И УСТОЙЧИВЫЕ К ВЗЛОМУ СЕЙФЫ

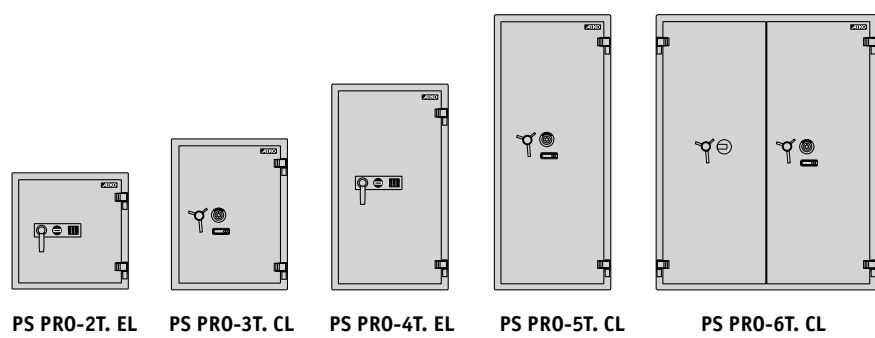

модель	размеры внешние, мм			размеры внутренние, мм			комплектация				вместимость, папки КОРОНА	вес, кг	объем, л
	В	Ш	Г	В	Ш	Г	кодový замок	ключевой замок	кассовое отделение	количество полок			
Paper Star Pro-2	855	686	463	740	574	294	механ. электр.	1 -	+	1	14	260	130
Paper Star Pro-3	1125	686	463	1010	574	294	механ. электр.	1 -	+	2	21	320	177
Paper Star Pro-4	1490	686	463	1375	574	294	механ. электр.	1 -	+	3	28	400	241
Paper Star Pro-5	1840	686	463	1725	574	294	механ. электр.	1 -	+	4	35	510	302
Paper Star Pro-6 (2-х дверный)	1840	1260	469	1725	1148	294	механ. электр.	2 -	2	4	70	770	595

Огнестойкие и устойчивые к взлому сейфы AIKO серии «Paper Star Pro» производятся фирмой **FORMAT (Германия)** предназначены для сохранности документов и ценностей при пожаре и взломе;

- устойчивость к взлому - EN 1143-1, GRADE 1 (страны ЕС) и ГОСТ Р 50862-2005, класс 2;
- огнестойкость – EN 1047-1, CLASS S 60P (страны ЕС) и ГОСТ Р 50862-2005, класс 60Б;
- общая толщина двери 104 мм;
- пространство между стенками корпуса и двери заполнено огнестойким бетоном;

- 3-х сторонняя ригельная система запирающая;
- система блокировки ригелей, защита замка от высверливания;
- комплектуются замками:
 - комплектация CL**- ключевой KABA MAUER (Германия) + кодовый механический замок LA GARD (США),
 - комплектация EL**- электронными замками KABA MAUER (Германия);
- цвет: графит с эффектом молотковой эмали;
- тип покрытия: порошковое;
- наличие анкерного крепления к полу.



PAPER STAR PRO 2T. EL



PAPER STAR PRO 3T. EL



PAPER STAR PRO 4T. EL



WUJIA

KA
13



ЭКСКЛЮЗИВНЫЕ СЕЙФЫ СЕРИИ GOLD



KARAT-30 EL FLAMINGO KARAT-67T EL GOLD ГАРАНТ 67T EL GOLD АРСЕНАЛ EL GOLD САФАРИ EL GOLD



модель	размеры внешние, мм			размеры внутренние, мм			комплектация		вес, кг	объем, л
	В	Ш	Г	В	Ш	Г	EL (эл.код. замок)	количество полок		
KARAT-30 EL FLAMINGO	300	440	380	244	394	298	+	1	65	29
KARAT-67T.EL GOLD	670	440	406	484	394	298	+	2	122	57
ГАРАНТ-67T EL GOLD	670	440	440	420	329	290	+	1	99	40
Арсенал EL GOLD	1406	354	350	1230	344	280	+	5 ствольов	80	118
Сафари EL GOLD	1500	450	350	1254	348	287	+	4 ствольов	88	125

Эксклюзивные сейфы VALBERG серии GOLD производства ПРОМЕТ комплектуются электронными замками KABA MAUER (Германия), покрытыми 24-каратным золотом;

- 3-х сторонняя ригельная система запираения;
- защита замков от высверливания;
- предусмотрена возможность анкерного крепления к полу;
- внешняя отделка – лаковое покрытие, внутренняя отделка – бархат;
- **KARAT-30 EL Flamingo** – внешняя и внутренняя отделка бархатом;
- сейфы серии **KARAT** предназначены для защиты доку-

ментов и ценностей от несанкционированного доступа (взлома);

- устойчивость к взлому - ГОСТ Р 50862-2005, класс 1;
- сейфы серии **ГАРАНТ** предназначены для сохранности документов и ценностей при пожаре и взломе;
- устойчивость к взлому - ГОСТ Р 50862-2005, класс 1;
- огнестойкость - ГОСТ Р 50862-2005, класс 60Б;
- Оружейные сейфы **АРСЕНАЛ** и **САФАРИ** предназначены для хранения от 3 до 5 ружей, длиной от 1200 мм до 1450 мм;
- устойчивость к взлому - ГОСТ Р 50862-2005, класс 0.



KARAT-30 EL FLAMINGO



KARAT-67T EL GOLD



АРСЕНАЛ EL GOLD



ЭКСКЛЮЗИВНЫЕ СЕЙФЫ



5
ЛЕТ

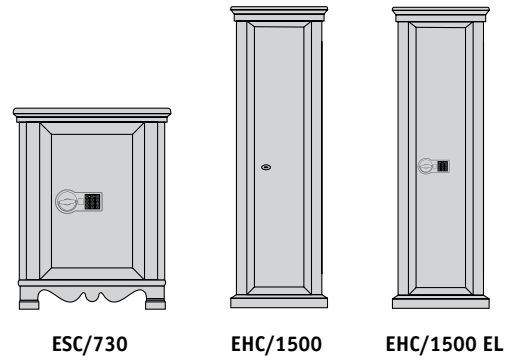

модель	размеры внешние, мм			размеры внутренние, мм			комплектация		количество стволов	вес, кг	объем, л
	В	Ш	Г	В	Ш	Г	кодовый замок	ключевой замок			
ESC/730	730	535	445	590	420	350	-	+	-	83	85
ESC/730 EL	730	535	445	590	420	350	электр.	-	-	83	85
ЕНС/1500	1520	470	360	1300	375	260	-	+	7	100	143
ЕНС/1500 EL	1520	470	360	1300	375	260	электр.	-	7	100	143

Эксклюзивные сейфы фирмы TECHNOMAX (Италия) модели ESC/730 предназначены для хранения ценностей и документов;

- толщина лицевой панели - 8 мм;
- толщина боковых стенок - 4 мм;
- сейфы модели ENС/1500 FT предназначены для хранения ружей;
- толщина лицевой панели – 5 мм;
- толщина боковых стенок – 3 мм;

- 3-х сторонняя ригельная система запирающая;
- защита замка от высверливания;
- комплектуются ключевыми и электронными замками KABA MAUER (Германия);
- цвет: дуб и вишня;
- тип покрытия: натуральное дерево;
- предусмотрена возможность анкерного крепления к полу и стене.



ESC/730



ЕНС/1500



ЕНС/1500 EL





ASD-19

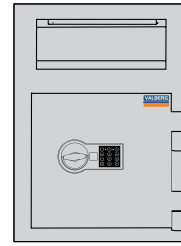

ASD-32 EL

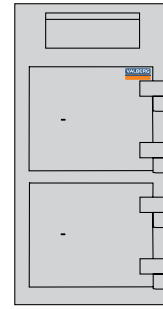

ASD-39/2



модель	размеры внешние, мм			размеры внутренние, мм			комплектация			вес, кг	объем, л
	В	Ш	Г	В	Ш	Г	базовая (кл.замок)	EL (эл.код. замок)	трейзер		
ASD-19	389	342	381	364	330	317	+	+	-	45	50
ASD-32	812	419	427	796	407	336	+	+	361-407-312	78	109/46
ASD-39/2	1000	419	427	567 418	407	336	2	2	-	95	78 58

Депозитные сейфы VALBERG серии ASD производства ПРОМЕТ предназначены для закладки денег в сейф без возможности доступа кассира к содержимому;

- устойчивость к взлому - ГОСТ Р 50862-2005, класс Н0;
- толщина лицевой панели - 5 мм;
- толщина боковых стенок – 5 мм;
- 3-х сторонняя ригельная система запирания;

- конструкция поворотного люка обеспечивает защиту от попыток «выудить» содержимое;
- комплектуются ключевыми и электронными замками KABA MAUER (Германия);
- цвет: оттенок коричневого с эффектом молотковой эмали;
- тип покрытия: порошковое;
- предусмотрена возможность анкерного крепления к полу.



ASD-19



ASD-32 EL



ASD-39/2



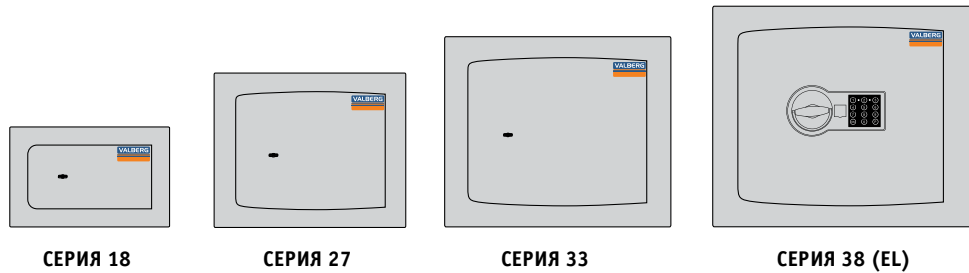

модель	размеры внешние, мм			размеры внутренние, мм			комплектация			вес, кг	объем, л
	В	Ш	Г	В	Ш	Г	базовая (ключ)	EL (Эл.замок)	количество полок		
встраиваемые в стену устойчивые к взлому сейфы ГОСТ Р 50862-2005 класс Н0											
AW 1814	180	280	145	142	244	96	+	-	1	7	3
AW 2714	270	330	145	232	294	96	+	-	1	10	5
AW 3321	330	390	210	292	354	161	+	-	1	16	14
встраиваемые в стену сейфы, устойчивые к взлому по ГОСТ Р 50862-2005 класс 1											
AW-1 2715	270	330	151	232	294	96	+	-	1	14	7
AW-1 2722	270	330	216	232	294	161	+	-	1	16	11
AW-1 3322	330	390	216	292	354	161	+	+	1	20	17
AW-1 3329	330	390	286	292	354	231	+	+	1	21	24
AW-1 3336	330	390	360	292	354	305	+	+	1	22	32
AW-1 3822	380	450	216	342	414	161	+	+	1	24	23
AW-1 3829	380	450	286	342	414	231	+	+	1	26	33
AW-1 3836	380	450	360	342	414	305	+	+	1	26	43

Встраиваемые сейфы VALBERG серий AW-1 и AW производства ПРОМЕТ предназначены для хранения документов и ценностей в дома или в офисе;

- устойчивость к взлому: серия AW-1 - ГОСТ Р 50862-2005, класс 1 (серия AW – класс Н0);
- толщина лицевой панели - 10 мм (у серии AW – 5 мм);

- 3-х сторонняя ригельная система запирания;
- защита замка от высверливания;
- комплектуются ключевыми и электронными замками KABA MAUER (Германия);
- цвет: белый структурированный;
- тип покрытия: порошковое.



AW 1814



AW-1 3322 EL



AW-1 3336 EL

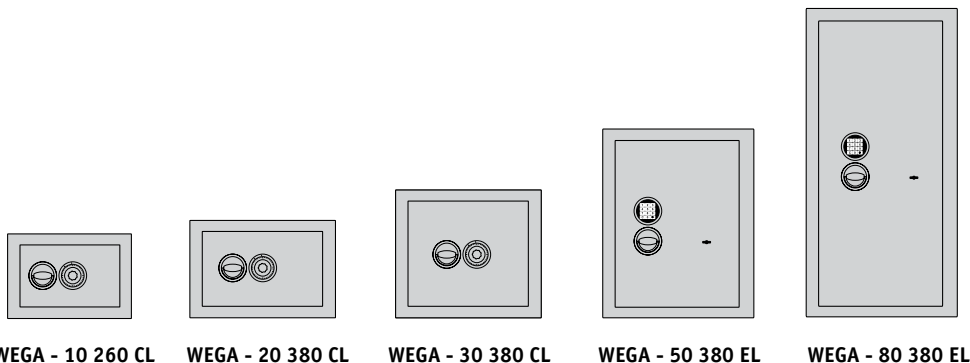

модель	размеры внешние, мм			размеры внутренние, мм			комплектация			вес, кг	объем, л
	В	Ш	Г	В	Ш	Г	CL (код-мех.замок)	EL (эл.замок)	количество полок		
WEGA-10-260	330	390	260	230	303	166	+	-	1	31	12
WEGA-20-380	330	490	383	230	403	289	+	-	1	43	27
WEGA-30-380	430	490	383	330	403	289	+	+	1	57	39
WEGA-50-380	630	490	383	530	403	289	+	+	2	70	62
WEGA-80-380	1030	490	383	930	403	289	+	+	2	104	108

Встраиваемые сейфы AIKO производства FORMAT (Германия) предназначены для хранения документов и ценностей дома или в офисе;

- устойчивость к взлому - EN 1143-1, GRADE 1 (страны ЕС), ГОСТ Р 50862-2005, класс 1;
- толщина лицевой панели – 12 мм;
- 4-х сторонняя ригельная система запираения;

- система блокировки ригелей, защита замка от высверливания;
- комплектуются кодовыми механическими LA GARD (США) и электронными замками IN SYS (Германия);
- цвет: белый структурированный;
- тип покрытия: порошковое.



WEGA-20 CL



WEGA-30 CL



WEGA-50 EL

ВСТРАИВАЕМЫЕ СЕЙФЫ



5
ЛЕТ

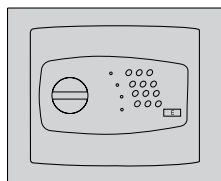

GT/1P

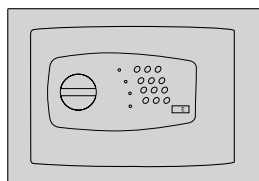

GT/3P

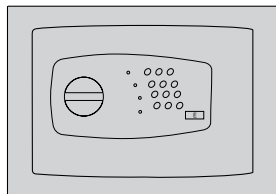

GT/4P

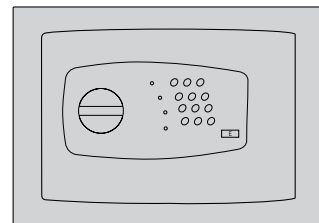

GT/5P

модель	размеры внешние, мм			размеры внутренние, мм			комплектация		вес, кг	объем, л
	В	Ш	Г	В	Ш	Г	кодовый замок	количество полок		
GT/1P	210	270	150	185	245	100	электр. + мастер-ключ	1	9,5	5
GT/3BP	210	340	150	185	315	100	электр. + мастер-ключ	1	12,5	6
GT/3P	210	340	200	185	315	150	электр. + мастер-ключ	1	13	9
GT/4P	270	390	200	245	365	150	электр. + мастер-ключ	1	18	14
GT/4LP	270	390	240	245	365	190	электр. + мастер-ключ	1	19	18
GT/5LP	340	460	240	315	435	190	электр. + мастер-ключ	1	26	27

Встраиваемые сейфы TECHNOMAX (Италия) предназначены для хранения документов и ценностей дома или в офисе;

- устойчивость к взлому - EN 14450, LEVEL S1 (страны ЕС), соответствует ГОСТ Р 50862-2005, класс 1;
- толщина лицевой панели – 10 мм;

- ригельная система запираения, диаметр ригеля от 18 до 22 мм, в зависимости от модели;
- защита замка от высверливания;
- комплектуются электронными замками;
- цвет: синий структурированный;
- тип покрытия: порошковое.



GT/1P



GT/4LP



GT/5LP



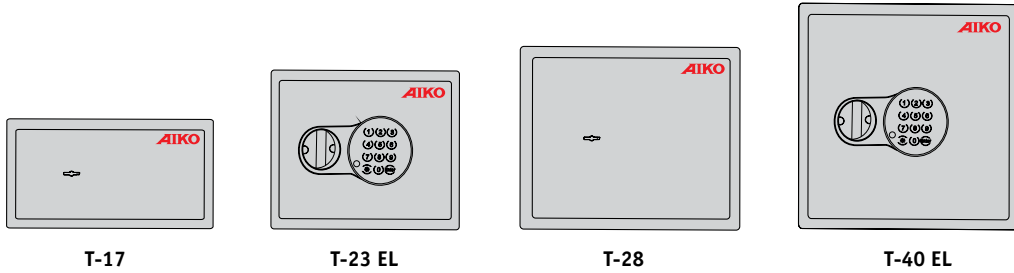

модель	размеры внешние, мм			размеры внутренние, мм			комплектация			вес, кг	объем, л
	В	Ш	Г	В	Ш	Г	EL (эл.код. замок)	ключевой замок	Количество полок		
T-17	170	260	230	166	256	175	+	+	-	4	7
T-23	230	300	255	226	296	200	+	+	1	6	13
T-28	280	340	295	276	336	240	+	+	1	8	22
T-40	400	400	355	396	396	300	+	+	1	17	47

Сейфы серии "Т" производства ПРОМЕТ предназначены для хранения незначительных ценностей, документов и личного огнестрельного оружия;

- устойчивость к взлому - ГОСТ Р 50862-2005, класс Н0;
- толщина лицевой панели – 2,8 мм;
- толщина боковых стенок – 1,5 мм (для Т-40 – 2 мм);
- ригельная система запирания;

- комплектуются замками:
- базовая комплектация** - ключевой замок,
- комплектация EL** - кодовый электронный+аварийный мастер-ключ;
- цвет: серый с эффектом молотковой эмали;
- тип покрытия: порошковое;
- предусмотрено анкерное крепление к полу и стене.



T-17



T-28 EL



T-40 EL





модель	размеры внешние, мм			размеры внутренние, мм			комплектация				вес, кг	объем, л
	В	Ш	Г	В	Ш	Г	кодový замок	ключевой замок	количество стволов	патронное отделение		
оружейные сейфы производства ПРОМЕТ (Россия)												
САФАРИ	1500	450	350	1254	348	287	электр.	1	4	240/153/202	88	125/7
АРСЕНАЛ	1406	354	350	1254	348	287	электр.	1	5	241/348/273	80	118/13
БЕРКУТ	1230	400	300	1227	397	251	-	2	2	222/149/207	48	115/6
СОКОЛ	1385	360	290	1202	357	284	-	1	1	136/357/137	33	122/7
ВОРОБЕЙ	1060	260	200	1030	257	197	-	1	1		17	52
оружейные сейфы производства Германии												
2612 Combi	1500	550	350	1234	544	280	-	1	5	125	125	228
AFRIKA 11	1456	500	410	1250	480	320	-	1	11	125	125	192

Оружейные сейфы предназначены для хранения огнестрельного оружия.

Сейфы производства ПРОМЕТ модели АРСЕНАЛ и САФАРИ:

- устойчивость к взлому - ГОСТ Р 50862-2005, класс 0;
- комплектуются ключевыми и электронными замками KABA MAUER (Германия);

Сейфы БЕРКУТ, СОКОЛ и ВОРОБЕЙ:

- устойчивость к взлому - ГОСТ Р 50862-2005, класс Н0;
- комплектуются ключевыми замками.

Оружейные сейфы производства FORMAT (Германия) спроектированы в соответствии с нормами VDMA 24992, Class B;

- комплектуются замками:

комплектация CL – кодовый механический замок,

комплектация EL – кодовый электронный замок;

- сейфы соответствуют (по заключению НИЦ «Охрана» МВД РФ) требованиям МВД РФ к хранению огнестрельного оружия.



АРСЕНАЛ



БЕРКУТ



СОКОЛ



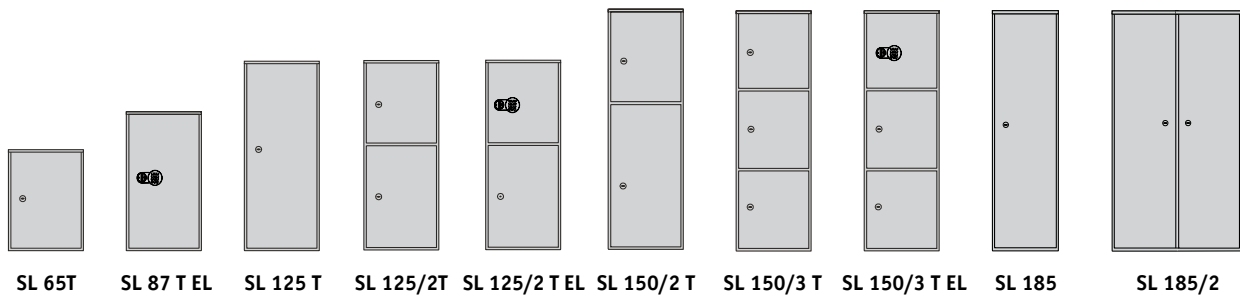

модель	размеры внешние, мм			размеры внешние, мм			комплектация			вес, кг
	В	Ш	Г	В	Ш	Г	трейзер	кол-во полок	кол-во дверей	
SL-65T SL-65T. EL	630	460	340	460	457	297	1	1	1	20
SL-87T SL-87T. EL	870	460	340	700	457	297	1	1	1	25
SL-125T SL-125T. EL	1252	460	340	1082	457	297	1	2	1	33
SL-125/2T SL-125/2T. EL	1252	460	340	470+ 620	457	297	1	2	2	35
SL-150T SL-150T. EL	1490	460	340	1320	457	297	1	3	1	36
SL-150/2T SL-150/2T. EL	1490	460	340	460+ 858	457	297	1	3	2	42
SL-150/3T SL-150/3T. EL	1490	460	340	340+ 492+492	457	297	1	2	3	43
SL-185	1800	460	340	1770	457	297	-	4	1	45
SL-185/2	1800	920	340	1770	457x2	297	-	8	2	85

Бухгалтерские шкафы производства ПРОМЕТ предназначены для хранения документов в офисе;

- сварная металлическая конструкция;

- комплектуются замками;

- **базовая комплектация** - ключевые замки Практик;

- **комплектация EL** - ключевой+электронный замок PLS-1;

- оборудованы встроенным отделением, запирающимся на ключ;

- комплектуются одной стационарной и переставными полками;

- цвет: светло-серый структурированный;

- тип покрытия: порошковое;

- поставляются в собранном виде.



SL-65T EL



SL-125/2T



SL-150 EL

017

018

019

020

021

022

023

024

025

026

027

028

029

030

031

032

033

034

035

036

037





* DGL под заказ с двухключевым замком

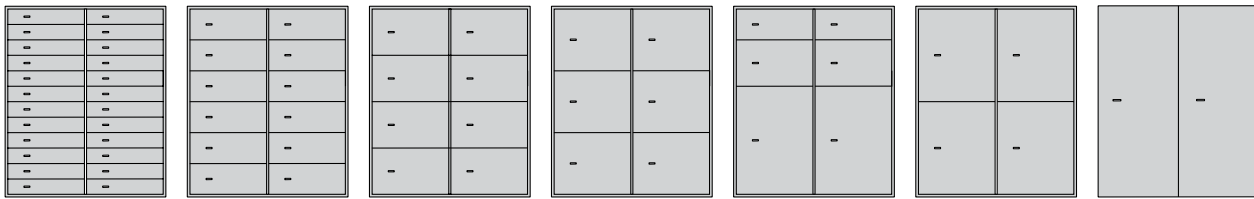

DB-24

DB-12

DB-8

DB-6

DB-6/3

DB-4

DB-2



модель 1 скважина Под алюминий / Нерж. сталь 2 скважины Под алюминий	размеры внешние, мм			размеры ячеек, мм			количество ячеек	вес, кг
	В	Ш	Г	В	Ш	Г		
Депозитные ячейки								
DB-24 / DB-24S DB-24.DGL	920	635	430	72	260	390	24	126 /132
DB-12 / DB-12S DB-12.DGL	920	635	430	146	260	390	12	98/103
DB-8 / DB-8S DB-8.DGL	920	635	430	220	260	390	8	88/94
DB-6 / DB-6S DB-6.DGL	920	635	430	294	260	390	6	84/88
DB-6/3 / DB-6/3S DB-6/3.DGLL	920	635	430	146/220/516	260	390	2/2/2	84/88
DB-4 / DB-4S DB-4.DGL	920	635	430	442	260	390	4	73/78
DB-2 / DB-2S DB-2.DGL	920	635	430	886	260	390	2	68/73
Аксессуары								
							Материал	
Цоколь DB-P							сталь	
Фриз лицевой DB-F							сталь	
Выдвижной столик DB-T							сталь	
Кассета-DB-65 (к DB-24)							пластик	
Кассета-DB-135 (к DB-12)							пластик	

Депозитные ячейки VALBERG производства ПРОМЕТ предназначены для оборудования хранилищ в банках и камер хранения в гостиницах;

- толщина лицевой панели ячейки - 3 мм;
- двухключевые замки с одной скважиной KABA MAUER (Германия), с перенастраиваемым замком банка;
- комплектация DGL (двухключевые замки - 2 скважены, мастер-ключ + клиентский). Замок перенастраиваемый. Изготовление под заказ;

- порядок нумерации ячеек указывается при размещении заказа;
- возможна комплектация ячеек пластиковыми кассетами с устройством для опечатывания;
- внешняя отделка дверей ячеек из нержавеющей стали или окраска под алюминий.



DB-12



DB-24S



DB-8S

СЕЙФ С ВРЕМЕННОЙ ЗАДЕРЖКОЙ ОТКРЫВАНИЯ (ТЕМПОКАССА)

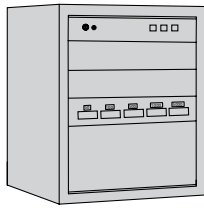

TCS 110

модель	размеры внешние, мм			количество ящиков	временная задержка, мин.	вес, кг
	В	Ш	Г			
TCS 110	625	500	570	3	от 0 до 30	70

Темпокасса производства ПРОМЕТ (Россия) предназначена для безопасного хранения банкнот, монет, ценных бумаг и прочих документов в течение рабочего дня.

- устойчивость к взлому - ГОСТ Р50862-2005 - класс Н0;
- электробезопасность - ГОСТ Р 52161.1-2004, электромагнитная совместимость - ГОСТ Р 51318.14.1-2006;
- сварная металлическая конструкция, толщина стали корпуса - 2 мм, лицевой панели - 3 мм;
- наличие центрального ключевого замка;
- наличие 5 прорезей для депонирования и 3 ящика, оснащенных системой программируемой временной задержки открывания;
- возможно подключение к системе охранной сигнализации. При срабатывании сигнализации или тревож-

- ной кнопки все ящики блокируются на 30 минут;
- верхний ящик снабжен пластиковым лотком на 5 номиналов банкнот (с прижимами) и отделением для монет.
- нижний ящик снабжен специальной 5-секционной кассетой для хранения депонируемых банкнот отдельно по номиналам.
- нижний ящик отделен специальной пластиной от верхних ящиков. Это исключает возможность доступа к депонируемым банкнотам при открытом верхнем ящике.
- 5-и секционная кассета снабжена ручкой для переноса и ключевым замком с возможностью опечатывания;
- цвет: белый структурированный;
- тип покрытия: порошковое.



TCS 110



3 выдвижных ящика



Верхний ящик

ИНДИВИДУАЛЬНЫЕ БЛОКИ КАССИРА

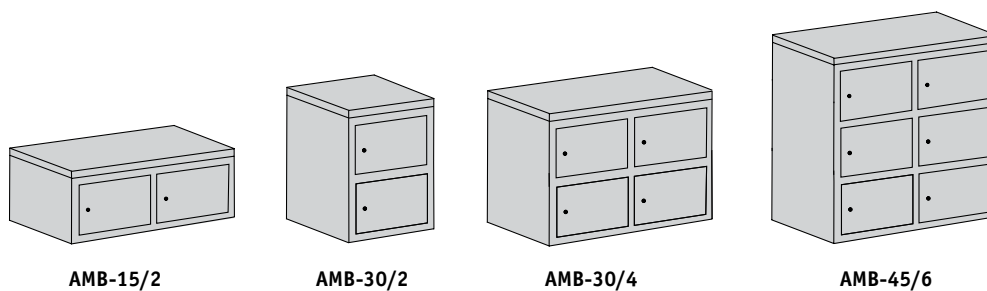

модель	размеры внешние, мм			количество отделений	вес, кг
	В	Ш	Г		
AMB-15/2	196	600	330	2	6
AMB-30/2	370	310	330	2	5
AMB-30/4	370	600	330	4	9
AMB-45/6	545	600	330	6	13

Индивидуальные блоки кассира ПРАКТИК производства ПРОМЕТ (Россия) предназначены для индивидуального хранения пломбиров, печатей и личных денег кассиров;
- спроектированы согласно инструкции ЦБ № 318-П;

- каждое отделение комплектуется ключевым замком;
- цвет: серый полуматовый (RAL 7038);
- тип покрытия: порошковое;
- предусмотрена возможность крепления к стене.



AMB-15/2



AMB-30/4



AMB-45/6



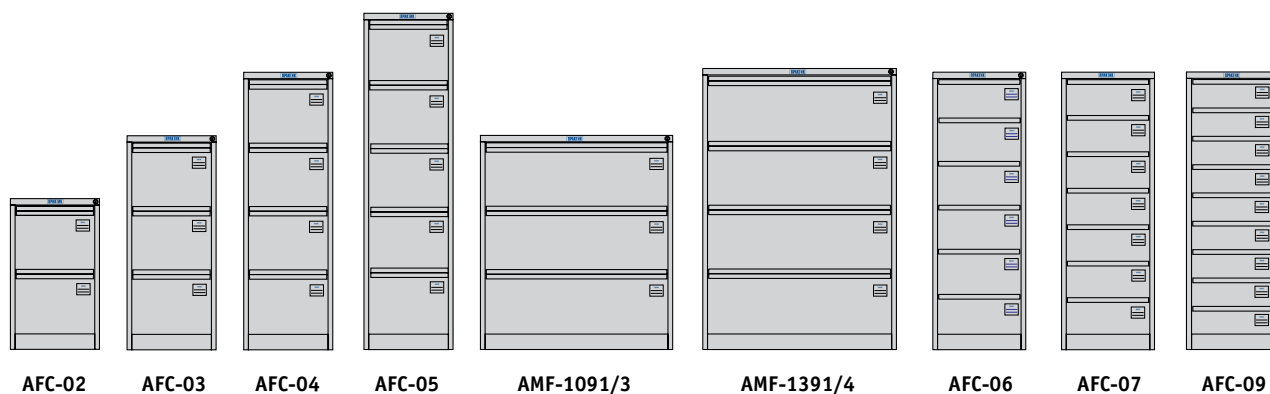

модель	формат папок	размеры внешние, мм			размеры внутренние, мм			количество ящиков/вместимость	вес, кг
		В	Ш	Г	В	Ш	Г		
AFC-02	Foolsкар или А4	713	467	630	267	381	560	2/100	28
AFC-03	Foolsкар или А4	1020	467	630	267	381	560	3/165	39
AFC-04	Foolsкар или А4	1330	470	630	267	381	560	4/220	50
AFC-05	Foolsкар или А4	1634	467	630	267	381	560	5/275	61
AMF 1091/3	Foolsкар или А4	998	915	460	241	808	415	3/230	50
AMF 1391/4	Foolsкар или А4	1298	915	460	241	808	415	4/306	65
AFC-06	для карточек формата А5 и А6	1327	552	631	180	476	560	6	62
AFC-07	для карточек формата А5	1327	515	631	168	433	560	7/7000	71
AFC-09	для карточек формата А6	1327	470	631	128	393	560	9/14000	75

Картотечные шкафы ПРАКТИК производства ПРОМЕТ (Россия) предназначены для систематизации и удобного хранения документации;

- изделие сертифицировано на соответствие требованиям ГОСТ 16371-93;
- телескопические направляющие выдвижных ящиков;
- система полного выдвижения ящиков;
- надежность подтверждена испытанием 50000 открываний, при нагрузке на ящик 30 кг;

- наличие центрального ключевого замка Практик, (2000 комбинаций) и антипрокидывающего устройства;
- возможность использования папок формата А4 и Foolsкар;
- цвет: серый полуматовый (RAL 7038);
- тип покрытия: порошковое.



Хранение папок формата Foolsкар



Система полного выдвижения ящиков

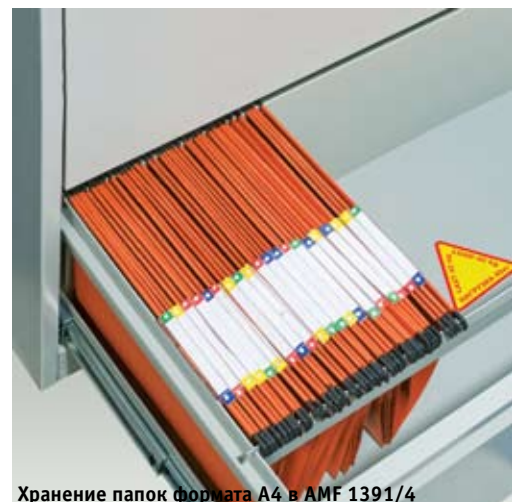

Хранение папок формата А4 в AMF 1391/4



5
ЛЕТ



A-42

A-43

A-44

модель	формат папок	размеры внешние, мм			размеры внутренние, мм			количество ящиков/ вместимость	вес, кг
		В	Ш	Г	В	Ш	Г		
A-42	A4 и КОРОНА	685	408	480	255	327	424	2/84	21
A-43	A4 и КОРОНА	995	408	480	255	327	424	3/126	29
A-44	A4 и КОРОНА	1303	408	480	255	327	424	4/168	38

Картотечные шкафы ПРАКТИК производства ПРОМЕТ предназначены для систематизации и удобного хранения документации;

- изделие сертифицировано на соответствие требованиям ГОСТ 16371-93;
- телескопические направляющие выдвижных ящиков;
- система полного выдвижения ящиков;
- надежность подтверждена испытанием 50000 открываний, при нагрузке на ящик 20 кг;

- наличие центрального ключевого замка Практик, (2000 комбинаций) и антипрокидывающего устройства;

- возможность использования папок формата А4 и папок типа «Корона»;
- цвет: серый полуматовый (RAL 7038);
- тип покрытия: порошковое.



Ящик с боковыми ограничителями



Хранение папок «Корона» с разделителями



Система полного выдвижения ящиков

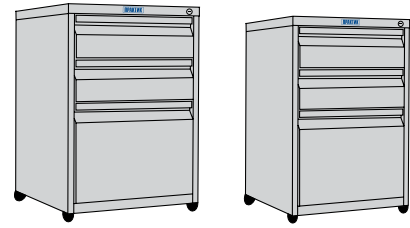

AP-1

AP-2

модель	размеры внешние, мм			количество ящиков	вес, кг
	В	Ш	Г		
AP-1	700	470	490	3	27
AP-2	1830	915	458	3	23

Мобильные тумбы ПРАКТИК производства ПРОМЕТ предназначены для хранения документации и канцелярских принадлежностей;

- изделие сертифицировано на соответствие требованиям ГОСТ 16371-93;
- телескопические шариковые направляющие выдвижных ящиков;
- система полного выдвижения ящиков;
- наличие центрального ключевого замка Практик, (2000 комбинаций);
- наличие антипрокидывающего устройства у AP-1;

- габариты нижнего ящика AP-1 позволяют использовать папки формата А4 и Foolscap,

AP-2 - формат А4 и типа «Корона»;

- комплектуются колесиками, два передних колеса снабжены стопорами;

- нагрузка на верхний ящик – 10 кг., на нижний файловый – 20 кг.;

- цвет: серый полуматовый (RAL 7038);

- тип покрытия: порошковое.



Ящик для канцелярских принадлежностей



AP-2. Ящик для папок типа «Корона»



или папок формата А4





OM-1



модель	размеры внешние, мм			количество ящиков	количество отделений с поворотной створкой	вес, кг
	В	Ш	Г			
OM-1	1173*	660	490	3 (1+2)	2	44

* - указана высота модуля с установленными роликами

Офисный модуль ПРАКТИК производства ПРОМЕТ предназначен для организации удобного рабочего места. Модуль включает в себя шкаф для одежды и выдвижные ящики для хранения документации, канцелярских принадлежностей и личных вещей;

- изделие сертифицировано на соответствие требованиям ГОСТ 16371-93;
- телескопические шариковые направляющие выдвижных ящиков;
- система полного выдвижения ящиков;

- наличие центрального ключевого замка Практик, (2000 комбинаций);
- габариты нижних ящиков позволяют использовать папки формата А4 и типа «Корона»;
- комплектуются перекладиной для плечиков и колесиками, два передних колеса снабжены стопорами;
- нагрузка на верхний ящик – 10 кг, на два нижних файловых по 20 кг;
- цвет: серый полуматовый (RAL 7038);
- тип покрытия: порошковое.



OM-1



Полное выдвижение ящиков



Возможность открытия всех ящиков



АРХИВНЫЕ ШКАФЫ С РАСПАШНЫМИ ДВЕРЬМИ

ПРАКТИК

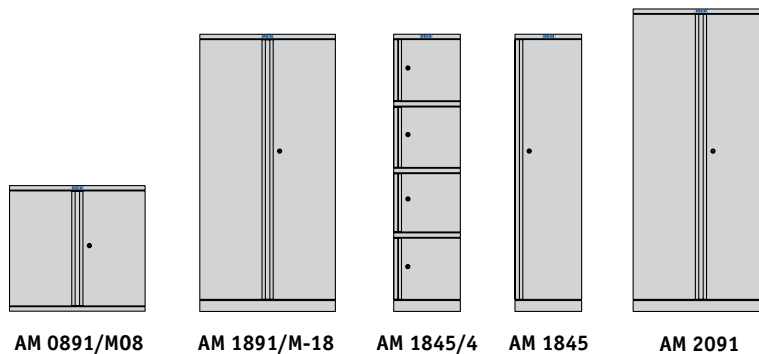

модель	размеры внешние, мм			количество полок	Вместимость, папки (60 мм), шт	вес, кг
	В	Ш	Г			
AM 0891	832	915	458	1	30	27
AM 1891 AM 1891 EL	1830	915	458	3	75	52
AM 2091 AM 2091 EL	1996	915	458	3	75	56
AM 1845	1830	472	458	4	35	36
AM 1845/4	1830	472	458	-	28	38
M-08	832	915	370	1	30	22
M 18	1830	915	370	4	75	45

Архивные шкафы с распашными дверьми ПРАКТИК

производства ПРОМЕТ предназначены для максимальной вместимости документов и рационального использования пространства в офисных помещениях;

- изделие сертифицировано на соответствие требованиям ГОСТ 16371-93;
- наличие магнитных защелок, фиксирующих дверь в закрытом состоянии при открытом замке;
- максимальная нагрузка на полку - 60 кг

- возможность установки полок различного типа;
- шкафы серии AM комплектуются ключевыми и электронными замками;
- шкафы серии М комплектуются ключевыми замками Практик, 2000 комбинаций с возможностью смены цилиндра и мастер-ключом;
- цвет: серый полуматовый (RAL 7038);
- тип покрытия: порошковое;
- поставляются в разобранном виде.



Комплектация шкафа



AM 1845/4

AM 1845



M-18

АРХИВНЫЕ ШКАФЫ КУПЕЙНОГО ТИПА

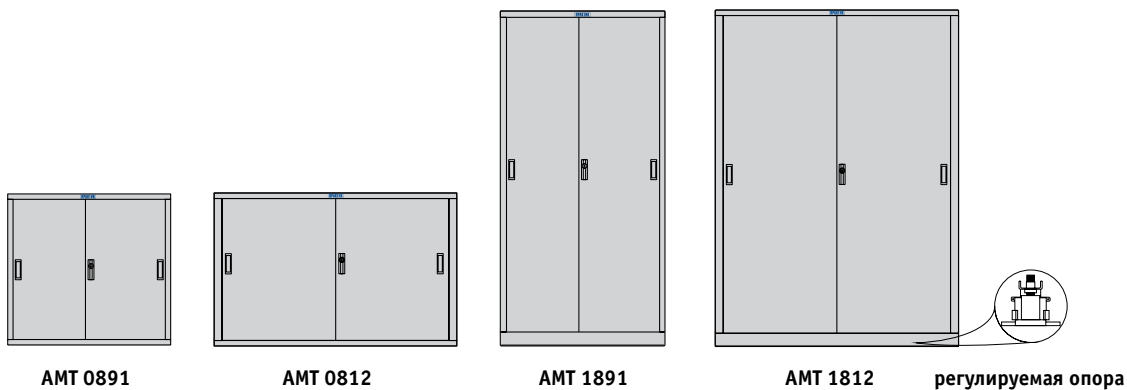

модель	размеры внешние, мм			Количество полок	Вместимость, папки (60 мм), шт	вес, кг
	В	Ш	Г			
AMT 0891 (двери купейного типа)	832	915	458	1	30	29
AMT 1891 (двери купейного типа)	1830	915	458	3	60	54
AMT 1812 (двери купейного типа)	1830	1215	458	4	80	73
AMT 1812 М (двери купейного типа)	1830	1215	400	4	80	
AMT 0812 (двери купейного типа)	832	1215	458	1	32	34
AMT 0812 М (двери купейного типа)	832	1215	400	1	32	

Архивные шкафы купейного типа ПРАКТИК производства ПРОМЕТ предназначены для максимальной вместимости документов и рационального использования пространства в офисных помещениях;

- изделия сертифицировано на соответствие требованиям ГОСТ 16371-93;

- максимальная нагрузка на полку - 60 кг;
- комплектуются ключевыми замками;
- цвет: серый полуматовый (RAL 7038);
- тип покрытия: порошковое;
- поставляются в разобранном виде.



AMT 0891



AMT 1891



AMT 1812

АРХИВНЫЕ ШКАФЫ СЕЙФОВОГО ТИПА

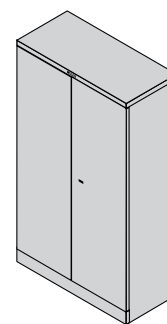

AMN 1891

модель	размеры внешние, мм			количество полок	Вместимость, папки (60 мм) шт	Базовая (Кл. замок)	EL (электр. замок)	вес, кг
	В	Ш	Г					
AMN 1891	1830	915	458	4	75	+	-	110
AMN 1891 EL	1830	915	458	4	75	-	+	110

Архивные шкафы сейфового типа VALBERG серии AMN производства ПРОМЕТ предназначены для хранения документов в офисе;

- изделие сертифицировано на соответствие требованиям ГОСТ 16371-93;
- сварная металлическая конструкция;
- толщина лицевой панели – 1,5 мм;
- толщина боковых стенок – 1,5 мм;
- 3-х сторонняя ригельная система запираения, диаметр ригеля 15 мм;

- комплектуются ключевыми и электронными замками KABA MAUER (Германия);
- в комплект поставки входят одна стационарная и три переставных полки;
- цвет: белый или коричневый структурированный;
- тип покрытия: порошковое;
- поставляются в собранном виде.

Какими полками могут комплектоваться шкафы?

- плоской, для хранения папок (BBS);
- гардеробной (BWS);
- полкой с разделителями (BSS);
- полкой с приемными карманами (BPH);
- выдвижной рамой для файлов (BRFA);
- выдвижным ящиком (BRD3AT).



AMN 1891 EL



AMN 1891



AMN 1891



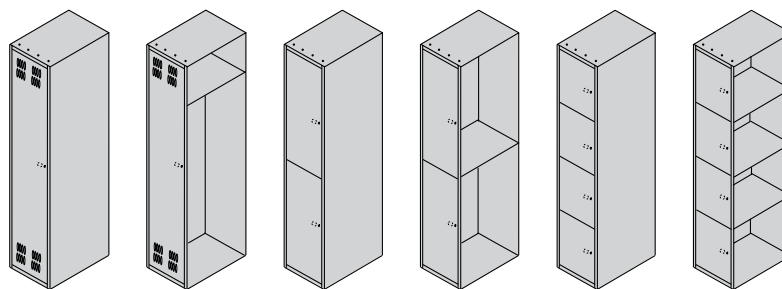

AL-01 AL-001 AL-02 AL-002 AL-04 AL-004



модель	размеры внешние, мм			размеры внешние, мм			ключевой замок	количество секций	вес, кг	комплектация
	В	Ш	Г	В	Ш	Г				
AL-01	1830	360	590	1730	330	560	+	1	31	полка, перекладина, петля для навесного замка
AL-001	1830	360	590	1730	330	560	+	1	25	полка, перекладина, петля для навесного замка
AL-01-40	1830	404	590	1730	400	560	+	1	34	полка, перекладина, петля для навесного замка
AL-001-40	1830	404	590	1730	400	560	+	1	28	полка, перекладина, петля для навесного замка
AL-02	1830	360	590	852	330	560	+	2	31	крючок, петля для навесного замка
AL-002	1830	360	590	852	330	560	+	2	27	крючок, петля для навесного замка
AL-04	1830	360	590	415	330	560	+	4	35	петля для навесного замка
AL-004	1830	360	590	415	330	560	+	4	30	петля для навесного замка

Шкафы индивидуального пользования ПРАКТИК производства ПРОМЕТ предназначены для хранения сменной одежды в производственных, спортивных и других помещениях;

- изделие сертифицировано на соответствие требованиям ГОСТ 16371-93;
- наличие вентиляционных отверстий;
- глубина шкафа позволяет разместить в нем плечики для одежды;

- использование приставных секций значительно уменьшает стоимость;
- комплектуются ключевыми замками EURO-LOCKS и петлями для навесного замка;
- цвет: серый полуматовый (RAL 7038);
- тип покрытия: порошковое;
- поставляются в разобранном виде.

Что важно знать при покупке шкафов для раздевалок.

- устойчивость к коррозии и воздействию высоких/низких температур;
- возможность использования плечиков для одежды;
- секретность и надежность замка;
- наличие системы вентиляции.



AL-01



AL-02



AL-04



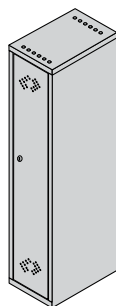

LE-11

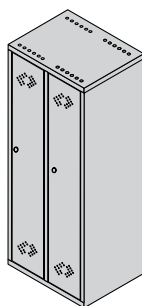

LE-21

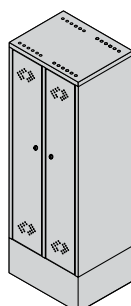

LE-21 с подставкой

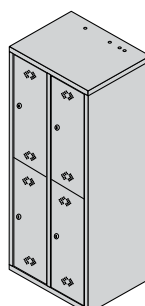

LE-22

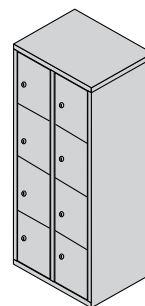

LE-24

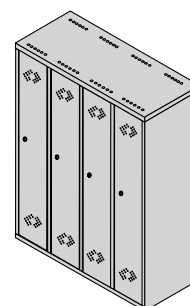

LE-41



модель	размеры внешние, мм			размеры внешние, мм			ключевой замок	количество секций	вес, кг	комплектация
	В	Ш	Г	В	Ш	Г				
LE-11	1830	300	500	1790	295	495	+	1	20	Полка, перекладина
LE-21	1830	577	500	1790	275/295	495	+	2	37	Полка, перекладина
LE-22	1830	577	500	2x850	275/295	495	+	4	33	Полка, перекладина
LE-24	1830	577	500	4x445	275/295	495	+	8	39	-
LE-41	1830	1130	500	1790	275/295	495	+	4	54	Полка, перекладина
LE-21-80	1830	812	500	1790	417/392	495	+	2	35	Полка, перекладина
Подставка LE	250	577	500							

Шкафы индивидуального пользования серии LE производства ПРОМЕТ предназначены для хранения сменной одежды в производственных, спортивных и других помещениях;

- изделие сертифицировано на соответствие требованиям ГОСТ 16371-93;
- наличие вентиляционных отверстий;
- наличие перекладины с крючками;
- комплектуются ключевыми замками EURO-LOCKS (Германия);

- локеры LE-24 комплектуются ключевыми замками Практик, 2000 комбинаций с возможностью смены цилиндра и мастер-ключом;

- дополнительные опции – вместо ключевого замка возможна установка замка с устройством под навесной замок, полки под обувь;
- цвет: серый полуматовый (RAL 7038);
- тип покрытия: порошковое;
- поставляются в разобранном виде, модель LE-21С, LE-24С - в собранном виде.



LE-22

LE-21 с подставкой



LE-41



Перекладина



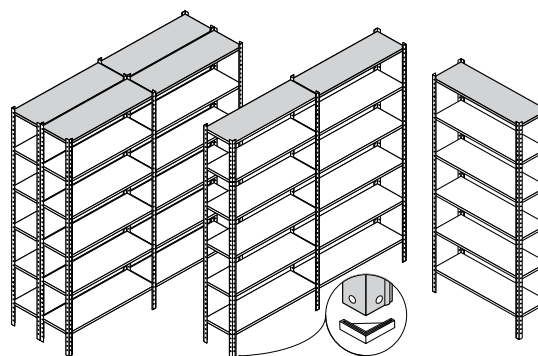

MS



модель	размеры , мм		
	В	Ш	Г
Комплектующие к стеллажам			
Стойка MS - 185/200/220/255/300	1850/2000/2200/2550/3000		
Крепеж стойки MS			
Полка MS - 70x30/70x40/70x50/70x60		700	300/400/500/600
Полка MS - 100x30/100x40/100x50/100x60		1000	300/400/500/600
Полка MS - 120x30/120x40/120x50/120x60		1200	300/400/500/600
Разделитель MS-30/40			300/400
Разделитель продольный MSP-70/2 и MSP-100/2		700/1000	
Комплект разделителя MS CR 70x60 и MS CR 100x60		700/1000	600/600
Планка ограничительная MS-30/40/50/60/100/120			300/400/500/600/1000/1200

Офисные стеллажи ПРАКТИК производства ПРОМЕТ

предназначены для оборудования архивов, складов и офисов для хранения различных грузов;

- материал – высокопрочная легированная сталь
- распределённая нагрузка на полку до 150 кг (при условии использования полного комплекта усилителей стоек), рекомендовано до 100 кг;

- максимальная нагрузка на стеллаж - до 900 кг;
- шаг отверстий для крепления полок - 50 мм;
- облегченная сборка без гаек. Болты вворачиваются в резьбовые отверстия уголков (опция);
- комплектуются подпятниками;
- цвет – серый полуматовый (RAL 7038);
- тип покрытия – порошковое полимерное.



MS



Комплект разделителей полки MS CR 100x60



Усилитель стойки

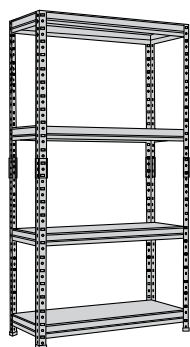

FB-51236

модель	размеры , мм		
	В	Ш	Г
Комплект стеллажей			
FB-51236 4 полки (фанера)	1710	900	300
FB-51236 4 полки (металл)	1710	900	300

Офисные стеллажи DIY производства Россия и Малайзия предназначены для использования дома, в офисах, мастерских, магазинах;
 - уникальная конструкция крепления обеспечивает прочность и устойчивость;

- усиленные полки толщиной 6 мм из фанеры или металлические полки;
- максимальная нагрузка на полку- до 100 кг;
- цвет: серый полуматовый(RAL 7038);
- тип покрытия: порошковое полимерное.



FB-51236



Безболтовая система крепления

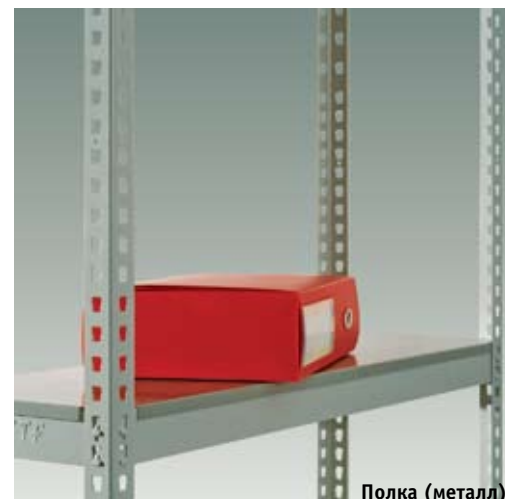

Полка (металл)

ПОЛУГРУЗОВЫЕ СТЕЛЛАЖИ

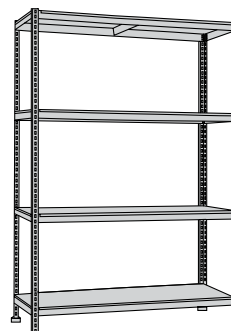

SKB



модель	размеры , мм			вес, кг
	В	Ш	Г	
Комплект стеллажей				
SKB Стойка ВРМ-2100	2100			2
SKB Стойка ВРМ-2700	2100			2,6
SKB балка УМДВ-610			610	0,6
SKB Балка УМДВ-1500		1500		1,4
SKB ребро жесткости УМС-610			610	0,4
Полка фанерная 150х61		1500	610	5
Полка металлическая 150х61 желтая		1500	610	6,5
Полка металлическая 150х61 серая		1500	610	6,5
SKB подпятник BR-RB				

Полугрузовые стеллажи производства Малайзия

предназначены для оборудования архивов, складов и офисов для хранения различных грузов;

- полки изготовлены из металла 0,8 мм или фанеры 10 мм;

- распределенная нагрузка на полку до 400 кг;

- максимальная нагрузка на стеллаж до 2000 кг;

- шаг отверстия для крепления полок - 38 мм;

- сборка стеллажей осуществляется без болтов;

- цвет: стойка синий RAL5005, полки и балки (RAL7038);

- тип покрытия: порошковое полимерное.



SKB



Безболтовая система крепления внутри



Безболтовая система крепления снаружи



МОБИЛЬНЫЕ АРХИВЫ

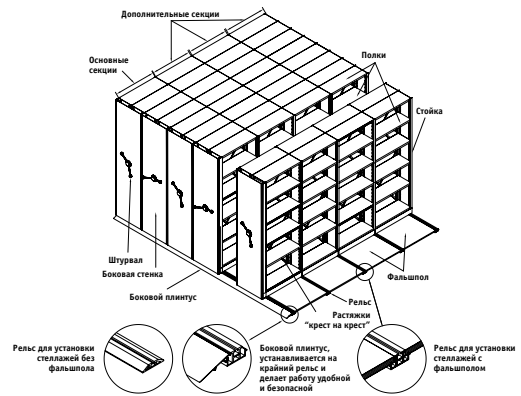

Передвижные стеллажи для архивов, офисов, библиотек

технические характеристики	
Высота стеллажей, включая высоту базы и рельсов, мм	2065/2415/2765
Высота секций стационарных стеллажей, мм	1932/2282/2632/2982
Длина полки в секции стеллажа, мм	750/1000/1250
Глубина полки (глубина уровня хранения)	200/250/300/400/450

Мобильные архивы предназначены для оборудования - архива постоянного хранения, делового архива в офисе, библиотеки, картотеки (при комплектации лотками, разделителями папок), склада готовой продукции, офисных расходных материалов и т. п ;

- при комплектации стеллажей дополнительными деталями, такими как разделители полок, разделители папок, рамки-держатели и т. п., значительно расширяется спектр применения стеллажей, возрастает удобство работы с хранимой информацией;
- увеличение вместимости архива вдвое при сохранении площади;

- основа конструкции стеллажей – сплошные стойки с перфорацией и полки, крепящиеся к стойкам с помощью быстросъемных клипов;
- распределенная нагрузка на полку 80 кг;
- вся конструкция устанавливается на колесную базу и рельсовую систему;
- междурельсовое пространство закрывается фальшполом;
- передвижение – ручное, от штурвала;
- цвет: белый;
- тип покрытия: порошковое полимерное.





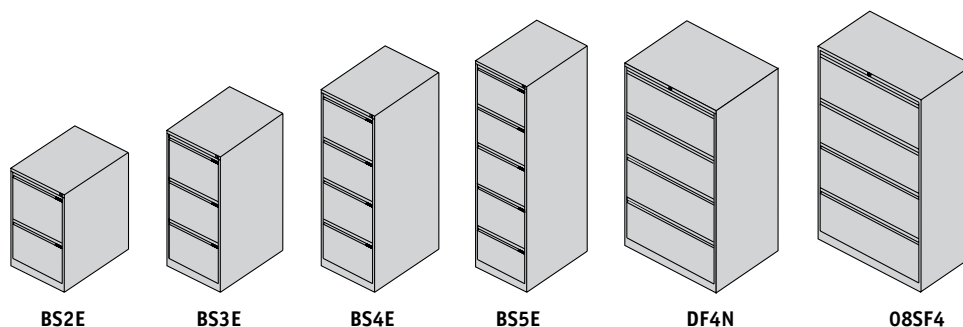

модель	размеры внешние, мм			размеры внутренние, мм			вес, кг
	В	Ш	Г	В	Ш	Г	
картотеки (поставляются в разобранном виде, кроме BS5E)							
BS2E	711	470	622	267	381	560	35
BS3E	1016	470	622	267	381	560	49
BS4E	1321	470	622	267	381	560	67
BS5E	1511	470	622	267	381	560	70
боковые картотеки (поставляются в собранном виде)							
O8SF4	1340	800	470	262	720	406	119
двойные картотеки (поставляются в собранном виде)							
DF4 (PC 3343)	1321	770	622	292	681	560	90

Картотечные шкафы BISLEY производства F.C. Brown (Великобритания) предназначены для систематизации и удобного хранения документации;

- соответствуют требованиям стандарта - BS 4438: 1969;
- телескопические направляющие выдвижных ящиков;
- система полного выдвижения ящиков;

- наличие центрального ключевого замка и антипрокидывающего устройства;
- возможность использования папок формата А4 и Foolscap;
- цвет: «серый гусь» (RAL7036);
- тип покрытия: порошковое.



Ящик



Серия BS



Серия SF

КАРТОТЕЧНЫЕ ШКАФЫ БОЛЬШИХ ФОРМАТОВ

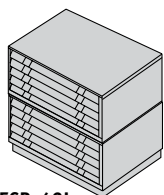

FCB-42L

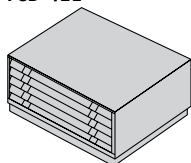

FCB-40L

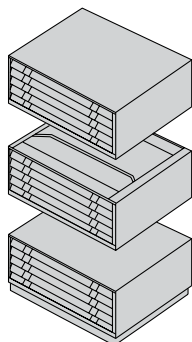

FCB-33L
верхний сегмент

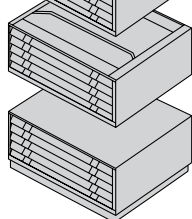

FCB-41L

FCB-33L
нижний сегмент

модель	размеры внешние, мм			размеры внутренние, мм			вес, кг	кол-во ящиков
	В	Ш	Г	В	Ш	Г		
картотечные шкафы формата А0								
FCB 40L (PC 463)	508	1359	927	48	1257	883	130	5
FCB 33L (PC 461/462)	914	1359	927	48	1257	883	237	10
промежуточная секция								
FCB 41L (PC 460)	406	1359	927	48	1257	883	106	5
картотечные шкафы формата А1								
FCB 43L (PC 473)	508	1010	691	48	908	660	82	5
FCB 42L (PC 471/472)	914	1010	691	48	908	660	100	10
промежуточная секция								
FCB 44L (PC 470)	406	1010	691	48	908	660	67	5

Картотечные шкафы больших форматов BISLEY производства F.C. Brown (Великобритания) предназначены для удобного хранения документов большого формата А0 и А1;

- соответствуют требованиям стандарта - BS 4438: 1969;
- телескопические направляющие выдвижных ящиков;
- система полного выдвижения ящиков;

- в каждом ящике имеется прижимная рама;
- наличие центрального ключевого замка и антиподдающего устройства;
- цвет: «серый гусь» (RAL7036);
- тип покрытия: порошковое;
- поставляются в собранном виде.

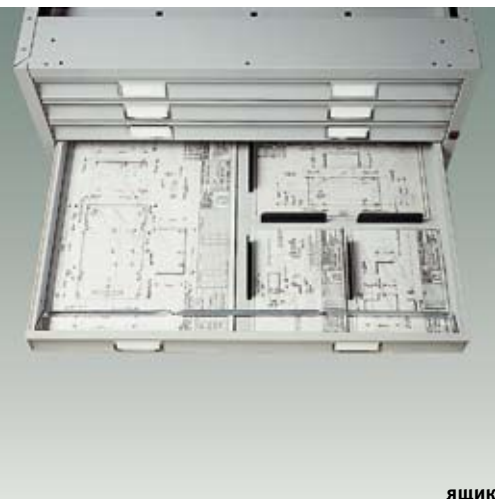

ящик



FCB-33L



FCB42L-44L

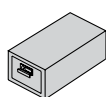

FCB-13L

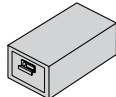

FCB-14L

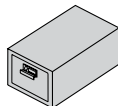

FCB-15L

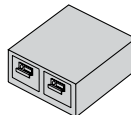

FCB-23L

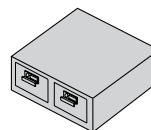

FCB-24L

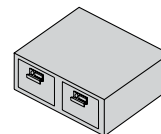

FCB-25L

модель	размеры внешние, мм			размеры внутренние, мм			вес, кг	кол-во ящиков
	В	Ш	Г	В	Ш	Г		
FCB-13L(PCA5HD)	133	192	422	95	140	367	3	1
FCB-14L(PCA6HD)	159	217	422	121	165	367	4	1
FCB-15L(PCA7HD)	206	271	422	168	219	367	5	1
FCB-23L(PC 133)	133	384	422	95	140	367	6	2
FCB-24L(PC 132)	159	434	422	121	165	367	7	2
FCB-25L(PC 131)	206	542	422	168	219	367	9	2

Шкафы для карточек BISLEY производства F.C. Brown (Великобритания)

предназначены для систематизации и удобного хранения карточек, документов небольшого формата (225x150 мм, формата А5, формата А6, формата 125x75 мм);

- соответствуют требованиям стандарта - BS 4438: 1969;
- наличие центрального ключевого замка и антиподкидывающего устройства;
- возможность крепления к стене или друг к другу;

- для удобства хранения укомплектованы прижимистыми пластинами;

- наличие пластиковых защелок для сборки шкафчиков FCB в блоки;

- конструкция позволяет вынимать ящик с карточками из корпуса;

- цвет: «серый гусь» (RAL7036);

- тип покрытия: порошковое.



FCB-14 L



FCB-23 L



FCB-25 L

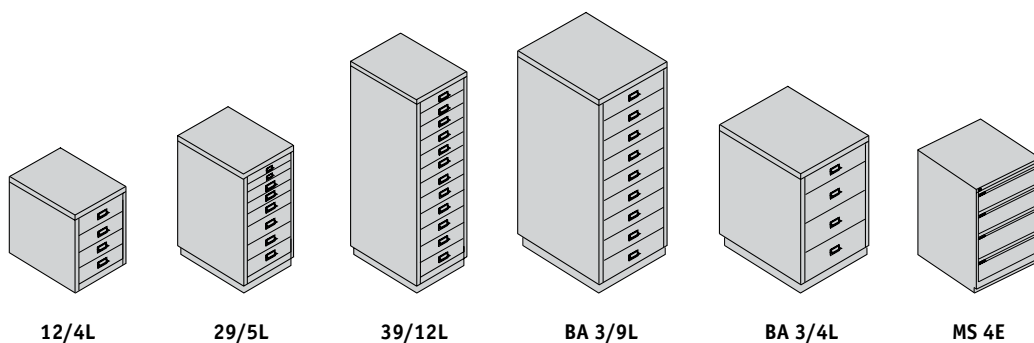

модель	размеры внешние, мм			размеры внутренние, мм			вес, кг	кол-во ящиков
	В	Ш	Г	В	Ш	Г		
многоящичные шкафы серии BA 3 (формат A3)								
BA 3/4L (PC 24503)	673	349	459	51	305	432	19	1
	673	349	459	156	305	432	19	3
BA 3/9L (PC 115)	940	349	459	83	305	432	28	9
BA 3/15L (PC 119)	940	349	459	51	305	432	30	15
шкафы для хранения видеокассет и компакт-дисков								
MS4E	711	498	470	143	411	408	28	4
многоящичные шкафы (формат A4)								
12/10L (PC 057)	333	279	429	22	235	378	12	10
12/5L (PC 053)	333	279	429	51	235	378	10	5
12/4L (PC 059)	333	279	429	64	235	378	9	4
29/10L (PC 071)	673	279	429	51	235	378	16	10
29/5L (PC 063)	673	279	429	102	235	378	15	5
39/15L (PC 091)	940	279	429	51	235	378	28	15
39/9L (PC 103)	940	279	429	83	235	378	22	9

Многоящичные шкафы BISLEY производства F.C. Brown (Великобритания) предназначены для систематизации и удобного хранения документов и мелких предметов;

- соответствуют требованиям стандарта - BS 4438: 1969;

- наличие центрального ключевого замка и антипрокидывающего устройства;
- возможность использования папок формата A4;
- цвет – «серый гусь» » (RAL7036);
- тип покрытия – порошковое;
- поставляются в собранном виде.



MS 4E



BA 3/4L



Серия 29

АРХИВНЫЕ ШКАФЫ И АКСЕССУАРЫ

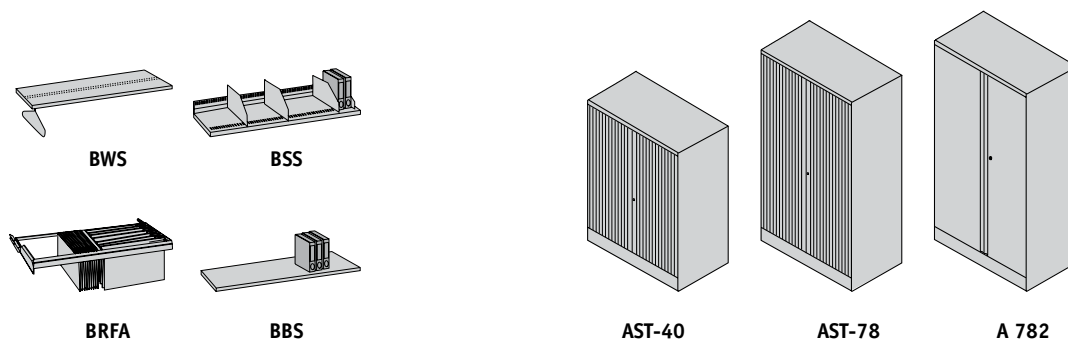

модель	размеры внешние, мм			размеры внутренние, мм			вес, кг
	В	Ш	Г	В	Ш	Г	
A402K00	1016	914	457	858	910	410	37
A722K00	1806	914	457	1649	910	450	59
A782K00	1968	914	457	1811	910	450	63
AST-281K	711	1000	457	555	980	450	36
AST-401K	1016	1000	457	858	980	450	40
AST-781K	1968	1000	457	1811	980	450	75
AST-871K	2229	1000	457	2040	980	450	82

Архивные шкафы и аксессуары BISLEY производства F.C. Brown (Великобритания) предназначены для максимальной вместимости документов и рационального использования пространства в офисных помещениях. Серия AST - для установки в помещениях с ограниченной площадью;

- соответствуют требованиям стандарта - BS 4438: 1969;
- наличие магнитных защелок, фиксирующих дверь в закрытом состоянии при открытом замке;

- ригельная система запирания;
- максимальная нагрузка на полку - 60 кг;
- возможность установки полок различного типа;
- цвет: «серый гусь» (RAL7036);
- тип покрытия: порошковое;
- поставляются в разобранном виде.



AST-87



A 782



BRFA





серия СВ

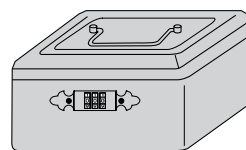

Super JOMA Combi

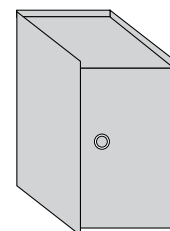

J-BOOK

модель	размеры внешние, мм			ключевой замок	вес, кг
	В	Ш	Г		
кэшбоксы производства Испания					
Super JOMA Combi 1 J-51 CL	75	155	120	код	0.5
Super JOMA Combi 2 J-52 CL	85	200	155	код	0.5
Super JOMA Combi 3 J-53 CL	95	240	185	код	0.5
Super JOMA Combi 4 J-54 CL	105	290	215	код	1.0
Book Safe J-B00K	200	155	90	+	0.5
кэшбоксы производства Тайвань					
СВ-9701N	80	165	125	+	
СВ-9703N	80	197	154	+	
СВ-9705N	80	230	185	+	
СВ-9707N	80	300	230	+	

Кэшбоксы производства JOMA (Испания) и Тайвань

предназначены для хранения мелких вещей дома и в офисе;

- корпус и дверь изготовлены из стали;

- комплектуются ключевыми или кодовыми замками;

- оснащены съемными пластиковыми лотками с разделителями;

- широкий диапазон дизайна, цветов и размеров;

- тип покрытия: защитное фосфатное.



J-51, 53



J-B00K



СВ-9705

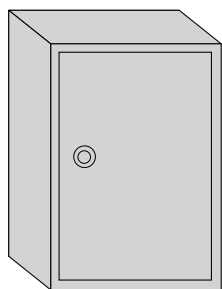

JA-01

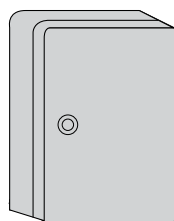

J-20

модель	размеры внешние, мм			количество ключей	вес, кг
	В	Ш	Г		
ключницы производства Испании					
JS(g)-51	340	460	60	51	3.0
JS-20 дерево	213	181	70	20	1.0
JS-42 дерево	307	231	70	42	2.0
JS-1	160	120	40	1	0.3
JS-20	200	155	60	20	0.4
JS-42	290	215	60	42	0.5
JS-70	290	215	60	70	1.0
JS-105	475	350	60	105	2.0
JS-148	390	300	120	148	3.0
JS-203	475	350	120	203	4.0
JS-302	490	350	180	302	5.0
ключницы производства Тайвань					
KB-20	250	180	80	20	
KB-50	300	230	90	50	
KB-70	300	230	90	70	
KB-120	360	250	110	120	

Ключницы, аптечки производства JOMA (Испания) и производства Тайвань предназначены для хранения различного количества ключей дома и в офисе;

- корпус и дверь изготовлены из стали (кроме моделей JS-20 и JS-40 - изготовлены из ценных пород дерева, модель JS-51 – прозрачная дверь из стекла);

- комплектуются ключевыми замками;
- оснащены металлическими крючками;
- в комплект ключниц входят пластиковые брелоки и крепежная арматура;
- широкий диапазон дизайна, цветов и размеров;
- тип покрытия – защитное фосфатное.



J-20



J-70



JA-01

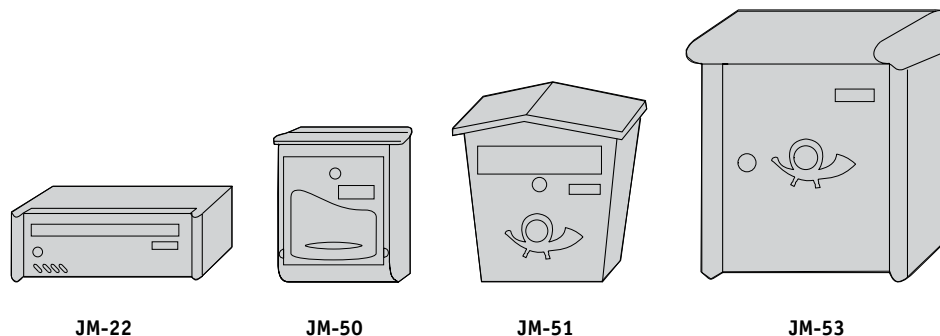

модель	размеры внешние, мм			ключевой замок	вес, кг
	В	Ш	Г		
почтовые ящики производства Испании					
Hall JM-6/32	362	314	125	1	3
Hall JM-22	120	375	255	1	3
Garden JM-50	308	240	80	1	3
Garden JM-51	350	300	120	1	3
Garden JM-53	430	314	125	1	3
Garden JM-54	340	404	125	1	3
почтовые ящики производства Тайвань					
LT-01 GREEN	320	260	120	+	
LT-02 BLACK	350	290	120	+	
аптечка производства Испании					
аптечка JA-01	390	300	120	1	0.7
аптечка производства Тайвань					
AKB-13 WHITE	320	260	120	1	

Почтовые ящики производства JOMA (Испания) и Тайвань предназначены для использования как внутри (Hall), так и снаружи помещений (Garden);
- изготовлены из стали – 0,7 мм;

- широкий диапазон дизайна, цветов и размеров;
- тип покрытия - порошковое, защита от коррозии и устойчиво к выгоранию.



JM-22



JM-51





JM-54

СЛОВАРЬ ТЕРМИНОВ

Термин	Пример
Название групп сейфов	
Встраиваемый (в стену) сейф	Серия AW-1
Депозитный сейф	Серия ASD
Оружейный сейф	Арсенал
Название групп мебели	
Архивный шкаф (шкаф с распашными дверьми)	Серия AM
Шкаф с жалюзными дверьми	Серия AST
Шкаф купейного типа (шкаф с раздвижными дверьми)	Серия AMT
Шкаф индивидуального пользования	Серия LE
Картотечный шкаф	Серия AFC
Картотечный шкаф для больших форматов	Серия FCB
Картотечный шкаф с поперечным размещением файлов	Серия AMF
Картотечный шкаф для хранения карточек	Серия FCB
Многоящичный шкаф	Серия BA, 12, 29, 39
Стеллаж	Серия MS
Техническое описание продукции	
Анкерное крепление к полу или стене	Серия ГАРАНТ
Внутреннее отделение (трейзер), закрывающееся на ключ	Серия ASM
Конструкция поворотного люка, обеспечивающая защиту от попыток «выудить» содержимое	Серия ASD
Магнитная защелка	Серия AM
Нагрузка на полку	Серия MS
Огнестойкость	Серия FRS
Отделка бархатом	Серия GOLD
Перенастраиваемый замок	Депозитные ячейки DB
Лоток	Серия FRS
Сварная металлическая конструкция	Шкафы SL
Система полного выдвижения ящика	Картотеки Практик
Шаг отверстий	Стеллажи
Термины окраски	
Белый структурированный	Серия MW
Графит	Серия БАСТИОН
Лаковое покрытие	Серия GOLD
Молотковая эмаль	Серия BS
Оттенок коричневого с эффектом молотковой эмали	Серия ASM
Серый с эффектом молотковой эмали	Серия ГАРАНТ
Черный структурированный	Серия DB

 ростест

 сертификация по Европейскому стандарту

 сертификация по немецкому стандарту

 сертификация по стандарту США

 5 лет гарантия

 IV класс устойчивости к взлому

 огнестойкость

 вместимость плечиков для одежды

Производитель оставляет за собой право незначительно изменять вес и размеры продукции без предварительного уведомления. Изменения могут носить любой характер. Однако все усилия были предложены к тому, чтобы информация, представленная в этом каталоге, была максимально точной. За более точной информацией обращайтесь к нашим официальным дилерам.

АДРЕС ЦЕНТРАЛЬНОГО ОФИСА

ПРОМЕТ-Москва
Центральный Офис

142791, Московская область, Ленинский район, поселок Сосенки, Промышленная зона «Промет».
Тел: +7 (495) 777-48-80, факс: +7 (495) 777-48-85. Сервисная служба: +7 (495) 739-05-39
www.safe.ru

НАШИ ФИЛИАЛЫ (РОССИЯ):

ПРОМЕТ-Владивосток	690033 г. Владивосток, ул. Кубанская, д. 10, офис 2. Тел.: (4232) 33-62-97, 30-84-99 E-mail: promet.vld@promet.ru
ПРОМЕТ-Волгоград	400065, г. Волгоград, пер. Ногина, д. 48. Тел.: (8442) 76-55-87 E-mail: promet.vlg@promet.ru
ПРОМЕТ-Воронеж	394026, г. Воронеж, Ленинский пр-т, д. 158/2. Тел.: (4732) 39-61-85, 39-61-89, 30-28-06 E-mail: promet.vrn@promet.ru
ПРОМЕТ-Екатеринбург	620085, г. Екатеринбург, ул. Труда, д. 9. Тел.: (343) 245-58-91, 263-28-57 E-mail: promet.ekb@promet.ru
ПРОМЕТ-Иркутск	664048, г. Иркутск, ул. Розы Люксембург, д. 184, офис 107. Тел.: (3952) 55-51-49 E-mail: promet.irk@promet.ru
ПРОМЕТ-Казань	420030, г. Казань, ул. Набережная, д. 1, офис 19, 19а. Тел.: (843) 512-90-29, 512-90-30 E-mail: promet.kzn@promet.ru
ПРОМЕТ-Кемерово (Новокузнецк)	650051, г. Кемерово, ул. Камышинская, д. 2Б. Тел.: (3842) 28-08-47, 28-95-50, (901) 616-82-71 E-mail: promet.kmr@promet.ru
ПРОМЕТ-Краснодар	350004, г. Краснодар, Шоссе Нефтяников 18. Тел.: (861) 213-14-72 E-mail: promet.krd@promet.ru
ПРОМЕТ-Красноярск	660075, г. Красноярск, ул. Маерчака, д. 8, стр. 9, офис 115. Тел.: (391) 221-80-14, 245-88-65 E-mail: promet.krs@promet.ru
ПРОМЕТ-Нижний Новгород	606167, г. Нижний Новгород, ул. Кузбасская, д. 17а. Тел.: (831) 228-45-45, 463-75-65 E-mail: promet.nnv@promet.ru
ПРОМЕТ-Новосибирск	630071, г. Новосибирск, ул. Станционная, 60/10, офис 803, 804. Тел.: 8 (383) 227-88-18, 227-88-19, 227-88-20 E-mail: promet.nvs@promet.ru
ПРОМЕТ-Омск	644027, г. Омск, ул. 20 лет РККА, д.302А. Тел.: (3812) 53-64-27, 48-02-00 E-mail: promet.oms@promet.ru
ПРОМЕТ-Оренбург	460000, г. Оренбург, ул.Металлистов,16, офис 4. Тел: (3532) 77-70-16 E-mail: promet.orb@promet.ru
ПРОМЕТ-Пермь	614065, г. Пермь, ул. А.Свиязева, 43. Тел.: (342) 291-14-18, 294-37-75. Факс: (342) 226-22-12 E-mail: promet.prm@promet.ru
ПРОМЕТ-Ростов-на-Дону	344055, г. Ростов-на-Дону, ул. Пескова, д. 9. Тел.: (863) 203-76-81, 203-76-82 E-mail: promet.rnd@promet.ru
ПРОМЕТ-Самара	443110, г. Самара, ул.Ново-Садовая, 23. Тел.: (846) 334-23-99, 334-24-99 E-mail: promet.smg@promet.ru
ПРОМЕТ-Санкт-Петербург	197136 г. Санкт-Петербург, ул. Ленина д. 46/23. Тел.: (812) 448-67-10, 237-00-34, 970-68-55 E-mail: prometspb.lenina@promet.ru 192007 г. Санкт-Петербург, Московский пр., д. 153 E-mail: prometspb.mos153@promet.ru 192007 г. Санкт-Петербург, ул. Тамбовская, д. 17 Отдел по работе с дилерами: (812) 712-84-71, 712-84-56, 715-68-55, 715-68-56 E-mail:promet.spb@promet.ru
ПРОМЕТ-Саратов	410009, г. Саратов, Мурманский проезд, д. 1А, офис 208. Тел.: (8452) 55-25-41 E-mail: : promet.srt@promet.ru
ПРОМЕТ-Ставрополь	355042, г. Ставрополь, 1-й Параллельный проезд, д. 16, офис 17. Тел.: (8652) 94-47-24, 22-53-49 E-mail: promet.stv@promet.ru
ПРОМЕТ-Сургут	628407, г. Сургут, ул. Индустриальная, д. 17. Тел.: (3462) 22-50-06, 60-63-46 E-mail: promet.srg@promet.ru
ПРОМЕТ-Тула	г. Тула, Пос. Скуратово, пос. Победы, ул. Володарского д. 24. Тел.: 8 (4872) 73-09-59 E-mail: promet.tula@promet.ru
ПРОМЕТ-Тюмень	625014 г. Тюмень ул. Новаторов, д.5, оф.11. Тел: (3452) 21-43-74, 53-30-91 E-mail: promet.tmn@promet.ru
ПРОМЕТ-Уфа	450077, г. Уфа, ул. Деревенская переправа, д. 53, офис 2. Тел.: (347) 271-55-20, 271-55-21 E-mail: promet.ufa@promet.ru
ПРОМЕТ-Хабаровск	680042, г. Хабаровск, ул. Салтыкова-Щедрина, д. 64а. Тел.: (4212) 43-66-26 E-mail: promet.khb@promet.ru
ПРОМЕТ-Челябинск	454087, г. Челябинск, ул. Рылеева, д. 16А. Тел.: (351) 232-97-32, 232-96-41 E-mail: promet.chb@promet.ru
ПРОМЕТ-Ярославль	150001, г. Ярославль, ул. Вишняки, д. 1. Тел.: (4852) 75-42-11, 75-41-62 E-mail: promet.yar@promet.ru

НАШИ ЗАРУБЕЖНЫЕ ФИЛИАЛЫ:

ПРОМЕТ-Киев, Украина Центральный офис	04080, г. Киев, ул. Новокирилковская, 9 т. Тел.: +38-044-499-01-40/41/42 E-mail: tarasgo@promet.com.ua, ot@promet-safe.com
ПРОМЕТ-Днепропетровск, Украина	49081, г. Днепропетровск, ул. Короткая, 41, 1-й эт. Тел.: +38-056-375-26-65/68 E-mail: promet_dnepr@promet.dp.ua, sm@promet-safe.com
ПРОМЕТ-Одесса, Украина	65005, г. Одесса, ул. Дальницкая 25/2, Тел.: +38-048-734-76-37, 701-29-40 E-mail: promet_od@mail.css.od.ua
ПРОМЕТ-Донецк, Украина	83023, ул. Литвинова, д. 44. Тел.: +38-062-347-7836 E-mail: kozyukov@promet.com.ua
ПРОМЕТ-Минск, Беларусь	ПРОМЕТ-Минск, Беларусь 220108, г. Минск, ул. Казинца, 123-30. Тел.: +375-17-279-7204 E-mail: info@eurossafe.by
ПРОМЕТ-Астана, Казахстан	010000, г. Астана, микрорайон Молодежный, д. 37, офис 63. Тел.: +7-7172-22-55-05 E-mail: de@promet-safe.com
ПРОМЕТ-София, Болгария	1606 г. София, ул. Георги Данчов-Зографина, д. 1. Тел.: +3592-953-34-34 E-mail: im@promet-safe.com
ПРОМЕТ-UAЕ	UAE, P.O.Box 8102, Sharjah, SAIFZ C3-016 Tel.: +971-6-557-6004/05 E-mail: aam@promet-safe.com